

2021

каталог

ЛИЦЕВАЯ
ФУРНИТУРА

2022

ручки ▪ крючки ▪ менсолдержатели

MAM

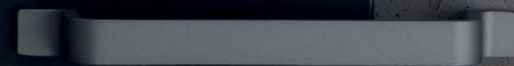
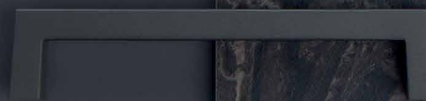

2011 каталог

**ЛИЦЕВАЯ
ФУРНИТУРА**

2022

ручки ▪ крючки ▪ менсолдержатели

МДМ

СОДЕРЖАНИЕ КАТАЛОГА

ЛИЦЕВАЯ ФУРНИТУРА

Обзор продукции..... 4-9

Готовые коллекции

Модерн..... 10

Кристаллы..... 148

Классика 156

Фарфор..... 244

Системы алюминиевых профилей GOLIGHT и GOLINE 260

Артикульный указатель 274

УВАЖАЕМЫЕ ПАРТНЕРЫ!

Благодарим вас за то, что вы воспользовались нашим Каталогом лицевой фурнитуры. На его страницах представлены коллекции ведущих европейских производителей из Польши, Италии и Германии – **Gamet, Nomet, BMB, Confalonieri, Citterio Line, Damiano Latini, Eureka, Giusti, Italiana Ferramenta**, а также продукция под брендом **PULSE**.

Предлагая вашему вниманию широчайший ассортимент лицевой фурнитуры, мы сделали все возможное для того, чтобы вам было легче определиться с выбором. Для этого Каталог разделен на несколько коллекций: Модерн, Кристаллы, Классика, Фарфор. Каталог начинается с лицевой фурнитуры в современном стиле, за которой идут ручки с инкрустацией кристаллами Сваровски, далее следует фурнитура в классическом стиле, ручки со вставками из фарфора, а завершают Каталог системы алюминиевых профилей **GOLIGHT (PULSE)** и **GOLINE (Eureka)**.

Не забыли мы и о тех, кто при выборе отталкивается от типа лицевой фурнитуры, и предусмотрели следующую возможность поиска – в разделе «ОБЗОР ПРОДУКЦИИ ПО ТИПУ» представлена удобная визуальная навигация, где весь ассортимент Каталога объединен в группы: **кнопки, капли, скобы, рейлинговые ручки, профиль-ручки, раковины, ключи, крючки, системы для прихожей, менсолдержатели, системы GOLIGHT и GOLINE**. Например, выбирая ручку-кнопку, достаточно лишь найти интересующий экземпляр в разделе «Кнопки» и перейти на указанную страницу Каталога, где нужная ручка будет представлена вместе с другим товаром, объединенным одной коллекцией.

На каждой странице Каталога вы найдете примеры использования лицевой фурнитуры в мебели, что, несомненно, является большим подспорьем при выборе. К вашим услугам также вся необходимая техническая информация – чертежи изделий и сведения об используемом материале.

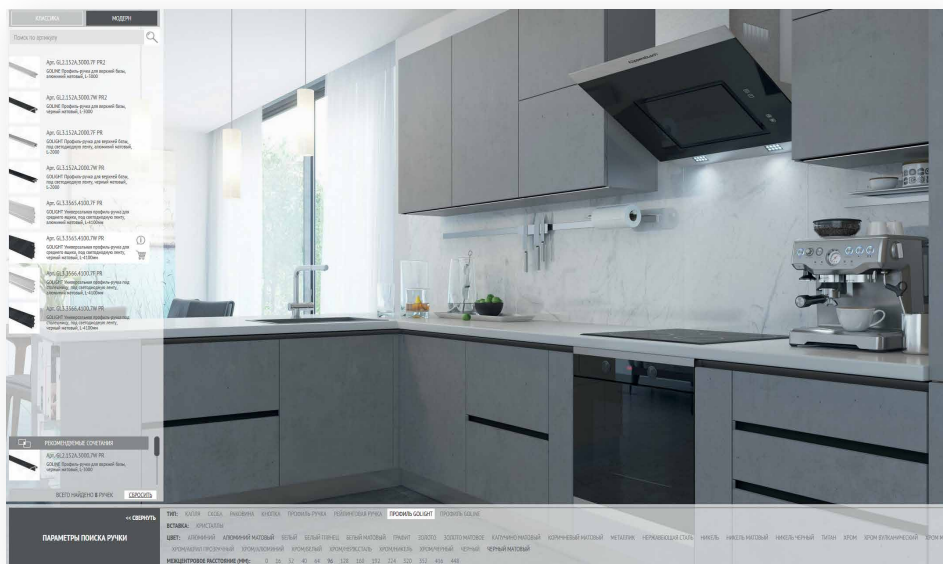





































































ОНЛАЙН-СЕРВИС ПО ПОДБОРУ МЕБЕЛЬНЫХ РУЧЕК



















































С помощью данного сервиса вы сможете подобрать ручки для мебели в стилях модерн или классика, а также оценить, как они будут смотреться на фасадах самых популярных декоров. Сервис предлагает быстрый и удобный выбор нужной модели из множества наименований по основным критериям: стилю, цвету, типу ручки, межцентровому расстоянию.

www.mdm-complect.ru/online/handle/

























































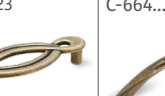

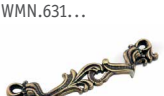









ОБЗОР ПРОДУКЦИИ ПО ТИПУ

КНОПКИ	2036.16...  15	314...  16	411...  18	410...  19	313D...  20	GU09...  21	KH.01...  NEW 22	KH.03...  23	KH.04...  24
KH.02...  25	2041C.32...  57	A-1272...  62	GA2808  72	GS1604  75	KH.85.000.CRCL  76	A-1465...  79	GG43...  82	C-1891.G6  83	UU74...  83
GA08...GA09...  84	GA27...  84	A-246...  85	GN32...GN34...  86	GP16...  87	WPO.655...  151	2049K.10  153	2044K.15  154-155	WPO.843...  NEW 158-159	WPO.799...  160
WPO.811...  161	WPO.829...  162-163	WPO.812...  167	WPO.752...  NEW 169	WPO.762...  NEW 170-171	WPO.745...  173	WPO.6000...  174-175	WPO.785...  NEW 176	WPO.775...  NEW 177	2039.16.09  179
CLS.16.CL  181	WPO.602...  182-183	2044...  184, 197	A-013.G4  185	WPO.2031...  186-187	WPO.2032.030.00D1  188-189	WPO.707...  190-191	WPO.636...  192-193	WPO.503...  194-195	WPO.683...  202
WPO.115...  203	2040...  204	A-1434...  205	GG3205  208	WPO.2030...  216	WPO.6022...  217	GG3605/B  219	SD3605/B  219	GG3105  219	GW2335  223
WPO.761...  224	WPO.48...  246-247	WPO.77...  248, 251-252	WPO.781...  249	WPO.77...  250	WPO.77.01.P4.000.D1  253	WPO.77.01.Q1.000.D1  253	GP19...  254	GP19...  256-257	WPO.18.01.B4.000.D1  258





























































ОБЗОР ПРОДУКЦИИ ПО ТИПУ

<p>GP2000/MLK</p>  <p>259</p>									
<p>КАПЛИ</p>	<p>D-221.G6</p>  <p>88</p>	<p>WBH.5105.000.00D1</p>  <p>NEW 189</p>	<p>KR2002GAE</p>  <p>211</p>	<p>WBH.5038.000.00E8</p>  <p>212</p>	<p>WMN.5038.064.00E8</p>  <p>212</p>	<p>B-070.G4</p>  <p>213</p>	<p>WBH.5053.000.00D1</p>  <p>214</p>	<p>WBH.5125.000.00D1</p>  <p>214</p>	<p>WBH.5057.000.00D1</p>  <p>NEW 216</p>
<p>WBH.5017.00A...</p>  <p>216</p>	<p>WBH.5248.032.00D1</p>  <p>217</p>								
<p>СКОБЫ</p>	<p>C-5769-394/352...</p>  <p>NEW 12-13</p>	<p>C-58...</p>  <p>NEW 14</p>	<p>387...</p>  <p>NEW 16-17</p>	<p>UU57...</p>  <p>21</p>	<p>BH.06...</p>  <p>24</p>	<p>BH.RU01...</p>  <p>26</p>	<p>BH.04...</p>  <p>27</p>	<p>BH.03...</p>  <p>NEW 28-29</p>	<p>BH.02...</p>  <p>NEW 30</p>
<p>BH.01...</p>  <p>NEW 31</p>	<p>BH.09...</p>  <p>32</p>	<p>BH.15...</p>  <p>NEW 33</p>	<p>BH.12...</p>  <p>NEW 34</p>	<p>BH.14...</p>  <p>35</p>	<p>BH.08...</p>  <p>36</p>	<p>BH.13...</p>  <p>37</p>	<p>BH.07...</p>  <p>NEW 38</p>	<p>BH.05...</p>  <p>39</p>	<p>BH.10...</p>  <p>NEW 40</p>
<p>BH.11...</p>  <p>NEW 41</p>	<p>BH.RU04...</p>  <p>NEW 42</p>	<p>BH.RU03...</p>  <p>NEW 43</p>	<p>7085...</p>  <p>44</p>	<p>1523...</p>  <p>NEW 45</p>	<p>399B...</p>  <p>46</p>	<p>CLD...</p>  <p>47</p>	<p>383....</p>  <p>48</p>	<p>382....</p>  <p>49</p>	<p>401B.160.52</p>  <p>50</p>
<p>402B...</p>  <p>NEW 51</p>	<p>UA107...</p>  <p>52</p>	<p>C-446...</p>  <p>53</p>	<p>1464...</p>  <p>54</p>	<p>NIK...</p>  <p>55</p>	<p>SOL.160.CI</p>  <p>56</p>	<p>369...</p>  <p>57</p>	<p>C-327...</p>  <p>58</p>	<p>C-293...</p>  <p>59</p>	<p>7064.160.1A</p>  <p>60</p>



























































ОБЗОР ПРОДУКЦИИ ПО ТИПУ

1349.160-192.1A  60	US09...  61	C-3374...  62	C-293...  63	UN94...  64	UN45...  65	UN17...  66	US26...  67	UP81...UP82  68	UN90...  69
UA51A0C00/160  70	UN13...  71	UG3906  72	UN49...  73	RR08...  74	US1504/128  75	BH.83.160.CRCL  76	UR2604/128  77	UR2604/128  78	C-3634...  79
C-614.G5  80	C-2701...  81	WMN.335K.128.KR02  150	WMN.667.128.KR02  151	UR2604SW3/128  152	1027K...  153	1021K...  154-155	WMN.844...  158-159 NEW	WMN.799...  160	WMN.811...  161
WMN.829...  162-163	WMN.139...  164-165 NEW	WMN.792...  166	WMN.812...  167	406...  168 NEW	WMN.752...  169 NEW	WMN.762...  170-171 NEW	WMN.470...  172	WMN.745...  173	WMN.765...  174-175
WMN.785...  176	WMN.775...  177 NEW	WMN.729.128.00D1  178	1019.128.09  179	INF...  180	CLS...  181	WMN.602...  182-183	1022.96.23  184	C-664...  185	WMN.737...  186-187
WMN.631...  188-189	WMN.5029.096.00D1  189 NEW	WMN.707...  190-191	WMN.634...  192-193	WMN.503...  194-195	WMN.753...  196	1021...  197	UR43...  198	UR45...  199	WMN.669.128.00D1  200
337.160.09  201	WMN.683...  202	WMN.215...  203	1020...  204	C-3264...  205	UR0711/96  206	UR0305  206	1413...  207 NEW	UG32...  208	UR15...  209































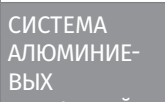









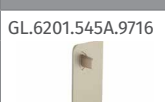







ОБЗОР ПРОДУКЦИИ ПО ТИПУ

BH.RU02...  210	UR2002GAE/96  211	UR2102GAE/80  211	D-133.G4  213	WMN.5133.096.00D1  NEW 216	WMN.84...  246-247	WMN.97...  248	WMN.781...  249	WMN.68...  250	WMN.68.01.Q3.096.A8  250
WMN.68...  251	WMN.77...  252	WMN.77.01.P4.096.D1  253	WMN.771.096.00A8  253	WMN.93.01.Q4.096.D1  253	UP16...  254-255	UP19...  256-257, 259	UP21...  257, 259	WMN.09.01.00.096.D1  258	
РЕЙЛИНГИ	373.160-192...  89	RE2808/128  90	RE.C40...  NEW 91	RE10...  92	RH.01...  NEW 93	RH.02...  NEW 94-95	RE.C15...  96	RE2335...  222-223	WMN.761...  224
ПРОФИЛЬ-РУЧКИ	PH.RU08...  NEW 97	PH.RU07...  NEW 97	PH.RU06...  NEW 97	PH.RU11...  98	3681...  NEW 99	3659...  NEW 100	3661...  101	PH.RU10...  102	PH.RU02...  103
27...  NEW 104-105	PH.RU13...  NEW 106	PH.RU14...  NEW 107	26...  108	25...  109	PH.RU03.3000...  NEW 110	PH.RU01...  111	PH.RU12.3000...  NEW 112	PH.RU12...  NEW 112	PH.RU15.3000...  NEW 113
PH.RU15...  NEW 113	PH.RU09.3000...  114	1498...  115	PH.RU05.3000...  NEW 117						
РАКОВИНЫ	SH.RU2...  116	405...  NEW 118	374...  NEW 119	BOX.160.BL  120	SH.01...  121	UN50...  122	388...  NEW 123	UN63...  124	MD12...  125

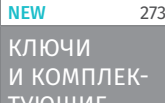
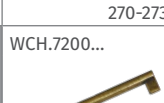
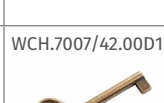
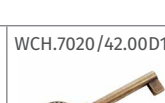
ОБЗОР ПРОДУКЦИИ ПО ТИПУ

MD02...  126	MD0308  127	SH.RU01.D51...  NEW 128	WMN.542.075.00D1  225	WMN.540.075.00D1  225	WMN.5230...  NEW 226	WMN.610...  NEW 227				
КРЮЧКИ	6607...  NEW 129	6607...  NEW 129	HK.02...HK.01  NEW 130	PRF...  131	Z-5426...  132	PA.0273...  133	WP14...WP13...  NEW 134	Z-355...Z-341...  135	RW08...  74, 136	
WP3004  137	WK1504  75, 137	Z-5415.T1-G2  79	WK11...  138	WP19...  138	WP37...  141	Z-5423.G6  142	WR43...WR42...  198, 231	WR45...  199, 230	Z-5413...  205,233	
WP59... WP89...  228-229	WAP.804.000.00D1  232	WAP.803.000.00D1  232	WP1835  234	WP92AB  234	WAP.801...WAP.802...  NEW 236-239	WP72...  255				
СИСТЕМЫ ДЛЯ ПРИХОЖЕЙ	Z-6811-203.G6  139	BR.192...  NEW 139	WG07.245.G8  139	WG05.G8  140	WG04.G8  140	Z-6814-680.G6  140	WG08...  141	Z-6823-680.G6  142		
МЕНСОЛО- ДЕРЖАТЕЛИ	LFT.000.250.00BL  143	LFT.001.200.00BL  143	1 62200 10...  144	1 62200 80...  145	7033...  146, 235	AZ.095.CL  147	WRM.800...  NEW 240-241	WRM.805...  NEW 242	BAR.190.BRS  243	
СИСТЕМА АЛЮМИНИЕ- ВЫХ ПРОФИЛЕЙ GOLIGHT	GL3.153A.2000.7F PR  262	GL3.153A.2000.WHM PR  NEW 262	GL3.153A.2000.7W PR  NEW 262	GL3.153A.2000.GLB PR  NEW 262	GL3.152A.2000.7F PR  263	GL3.152A.2000.WHM PR  NEW 263	GL3.152A.2000.7W PR  263	GL3.152A.2000.BLM PR  NEW 263	GL3.152A.2000.GLB PR  NEW 263	

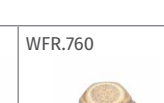
ОБЗОР ПРОДУКЦИИ ПО ТИПУ

GL2.152A.3000.7F PR2  264	GL2.152A.3000.WHM PR2  264	GL2.152A.3000.7W PR2  264	GL2.152A.3000.BLM PR  264	GL2.152A.3000.GLB PR  264	GL3.5475.4100.7F PR  266	GL3.5475.4100.WHM PR  266	GL3.5475.4100.7W PR  266	GL3.5475.4100.BLM PR  266	GL3.3565.4100.7F PR  267
GL3.3565.4100.WHM PR  NEW 267	GL3.3565.4100.7W PR  267	GL3.3565.4100.BLM PR  NEW 267	GL3.3565.4100.GLB PR  NEW 267	GL3.3566.4100.7F PR  268	GL3.3566.4100.WHM PR  NEW 268	GL3.3566.4100.7W PR  268	GL3.3566.4100.BLM PR  NEW 268	GL3.3566.4100.GLB PR  NEW 268	GL3.6197.0000.00 CN  266-268
СИСТЕМА АЛЮМИНИЕ-ВЫХ ПРОФИЛЕЙ GOLINE 	GL2.548A.4080.7F  270	GL2.549A.4180.7F  270	GL2.6221.548A.7F  270	GL2.6222.548A.7F  270	GL.6201.545A.7F  270	GL2.548A.4080.9716  NEW 271	GL2.549A.4180.9716  NEW 271	GL2.6221.548A.9716  NEW 271	GL2.6222.548A.9716  NEW 271
GL.6201.545A.9716  NEW 271	GL2.548A.4080.7W  NEW 272	GL2.549A.4180.7W  NEW 272	GL2.6221.548A.1817  NEW 272	GL2.6222.548A.1817  NEW 272	GL.6201.545A.1817  NEW 272	GL2.548A.4080.9712  NEW 273	GL2.549A.4180.9712  NEW 273	GL2.6221.548A.1712  NEW 273	GL2.6222.548A.1712  NEW 273
GL2.6222.548A.1712  NEW 273	GL.6197.0000.00  270-273								
КЛЮЧИ И КОМПЛЕКТУЮЩИЕ 	WCH.7200...  215	WCH.7007/42.00D1  NEW 215	WCH.7020/42.00D1  NEW 215	WBC.8037  215	WBC.8033  NEW 215	M85 BR  215	SCR.001...  NEW 218	WFR.760  220	WCR.250.  221



МОДЕРН



МОДЕРН

Коллекция APRO



C-5769-394/352.P61
черный матовый



C-5769-394/352.P68
графит



C-5769-394/352.G2
хром



C-5769-394/352.A1
алюминий матовый



C-5769-394/352.P67
белый матовый



C-5769-394/352.A2
золото матовое

Артикул	Цвет	Материал
C-5769-394/352.A2	золото матовое	алюминий
C-5769-394/352.P61	черный матовый	
C-5769-394/352.P68	графит	
C-5769-394/352.P67	белый матовый	
C-5769-394/352.A1	алюминий матовый	
C-5769-394/352.G2	хром	

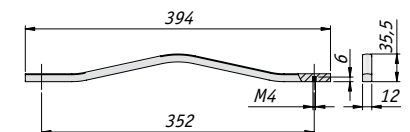

МОДЕРН

Коллекция APRO



Артикул	Цвет	Материал
C-5769-1135/352.A2	золото матовое	алюминий
C-5769-1135A/352.A2		
C-5769-1135/352.A1	алюминий матовый	
C-5769-1135A/352.A1		
C-5769-1135/352.P61	черный матовый	
C-5769-1135A/352.P61		
C-5769-1135/352.P67	белый матовый	
C-5769-1135A/352.P67		
C-5769-1135/352.P68	графит	
C-5769-1135A/352.P68		

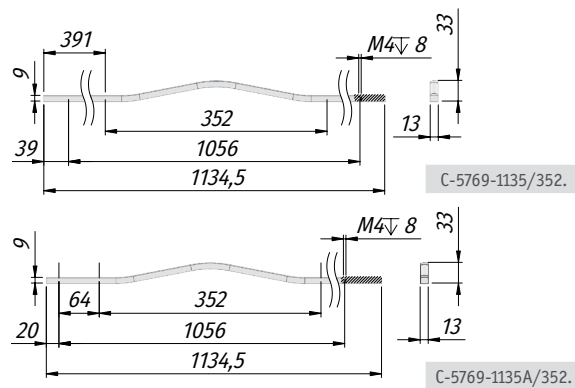



МОДЕРН

Коллекция CAMPANA



Артикул	Цвет	Материал
C-5821.P61	черный матовый	металл
C-5823.P61		
C-5824.P61		
C-5825.P61		
C-5821.P68	графит	
C-5823.P68		
C-5824.P68		
C-5825.P68		
C-5821.P60	белый	
C-5823.P60		
C-5824.P60		
C-5825.P60		
C-5821.G77	золото матовое	
C-5824.G77		
C-5825.G77		

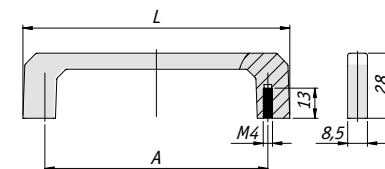

Ручка	L, мм	A, мм
C-5821	51	32
C-5823	115	96
C-5824	147	128
C-5825	179	160

МОДЕРН



2036.16.75
графит



2036.16.31
хром матовый



2036.16.52
черный матовый



2036.16.69
титан



2036.16.71
белый матовый



Артикул	Цвет	Материал
2036.16.75	графит	металл
2036.16.31	хром матовый	
2036.16.52	черный матовый	
2036.16.69	титан	
2036.16.71	белый матовый	

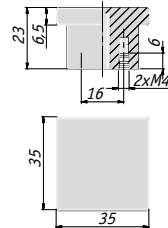

МОДЕРН



Артикул	Цвет	Материал
387.160.31	хром матовый	металл
314.31		
387.160.10	хром	
387.160.11	никель	
387.160.108	серый графит	
314.75	графит	

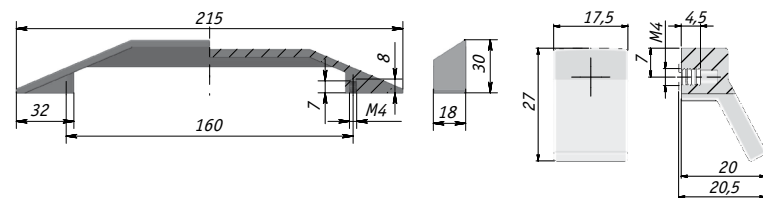

МОДЕРН



Артикул	Цвет	Материал
387.160.76/S	золото матовое	металл
387.160.52	черный матовый	
314.52		
387.160.69	титан	
314.69		
387.160.71	белый матовый	
314.71		

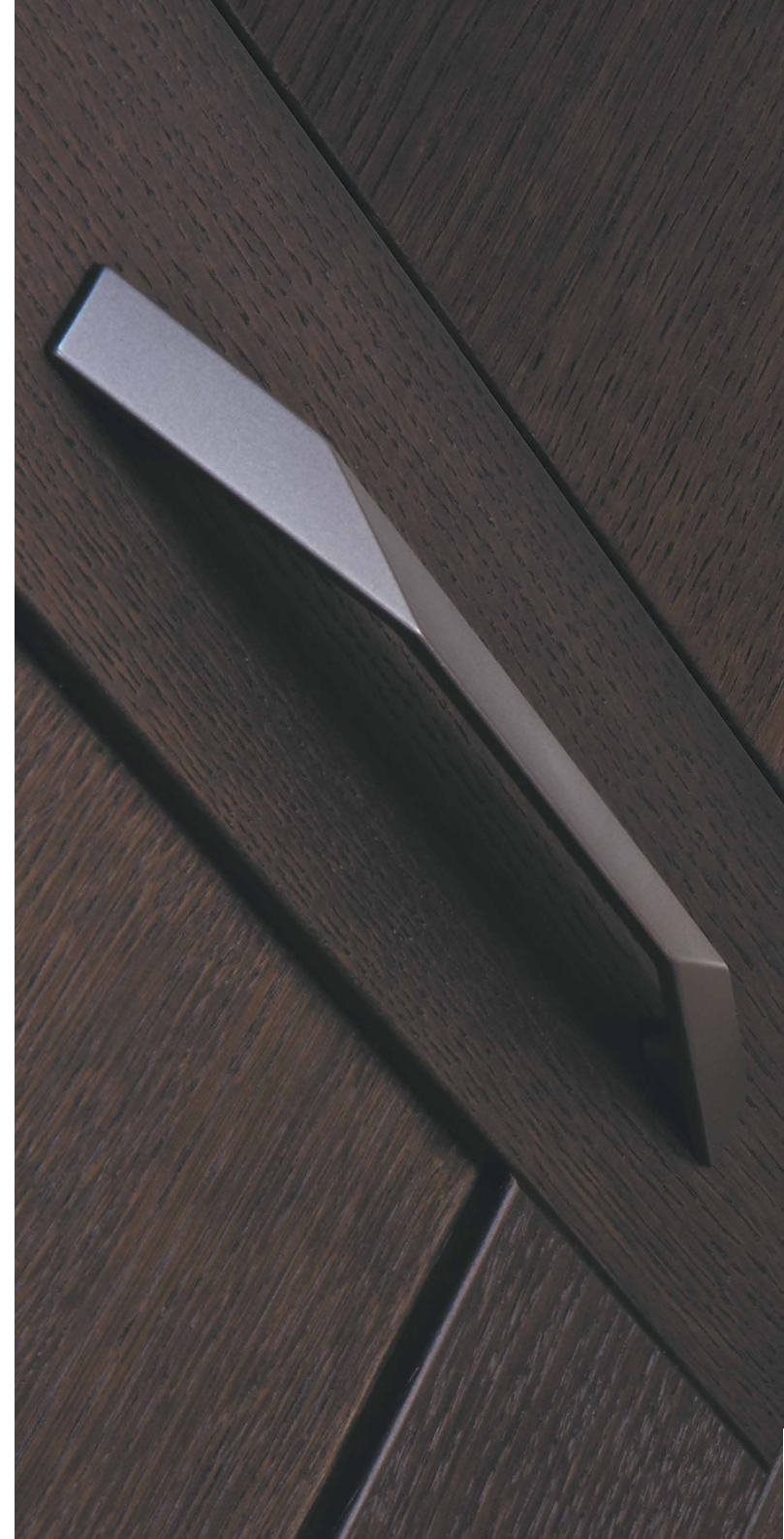
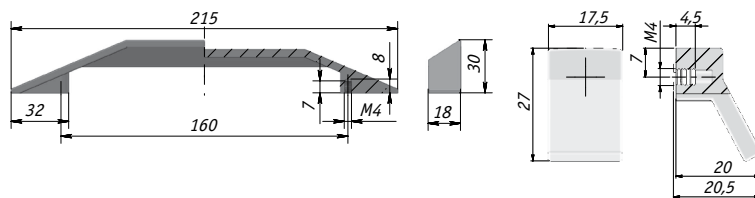

МОДЕРН



411.31
хром матовый



411.71
белый матовый



411.75
графит



411.52
черный матовый

Артикул	Цвет	Материал
411.75	графит	металл
411.31	хром матовый	
411.71	белый матовый	
411.52	черный матовый	

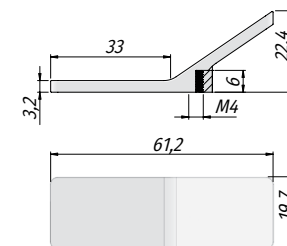

МОДЕРН



410.31
хром матовый



410.75
графит



410.71
белый матовый



410.52
черный матовый



Артикул	Цвет	Материал
410.71	графит	металл
410.31	хром матовый	
410.52	белый матовый	
410.75	черный матовый	

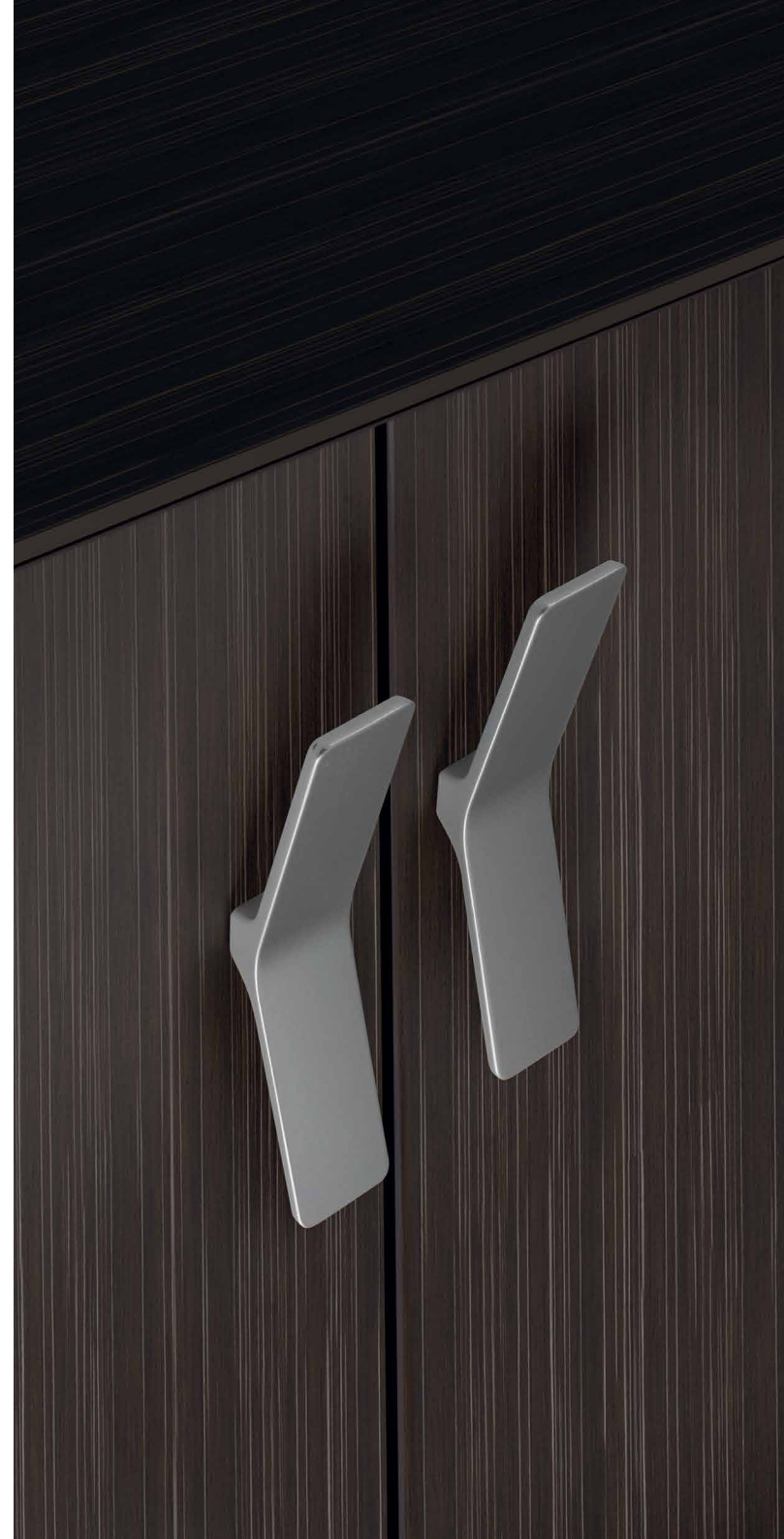
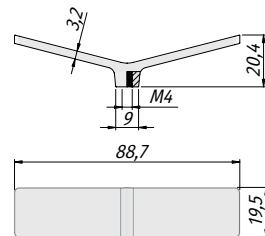

МОДЕРН



313D.71
белый матовый



313D.75
графит



313D.31
хром матовый



313D.52
черный матовый



Артикул	Цвет	Материал
313D.71	белый матовый	металл
313D.75	графит	
313D.52	черный матовый	
313D.31	хром матовый	

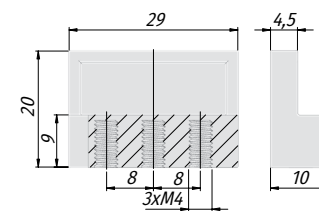

МОДЕРН

Коллекция NORDIC



Артикул	Цвет	Материал
GU09.G74	нерж.сталь	металл
UU57.128.G74		
GU09.G8	хром матовый	
UU57.128.G8		
GU09.L31	черный матовый	
UU57.128.L31		
GU09.R2	графит	
UU57.128.R2		

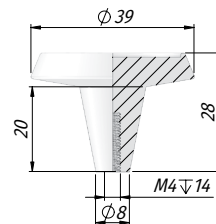
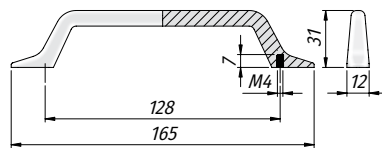



МОДЕРН

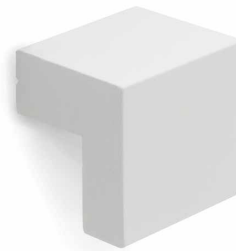

KH.01.016.WTM
белый матовый



KH.01.016.PC
хром



KH.01.016.SC
хром матовый



KH.01.016.BN
нерж. сталь



KH.01.016.MBВN
черный никель
брашированный



KH.01.016.BLM
черный матовый



KH.01.016.GA
золото матовое



KH.01.016.GF
графит

Артикул	Цвет	Материал
KH.01.016.WTM	белый матовый	металл
KH.01.016.GF	графит	
KH.01.016.GA	золото матовое	
KH.01.016.BN	нерж. сталь	
KH.01.016.PC	хром	
KH.01.016.SC	хром матовый	
KH.01.016.BLM	черный матовый	
KH.01.016.MBВN	черный никель брашированный	

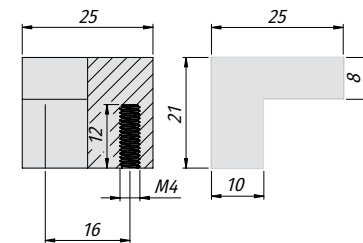

МОДЕРН



КН.03.000.WTM
белый матовый



КН.03.000.SC
хром матовый



КН.03.000.PC
хром



КН.03.000.BN
нерж. сталь



КН.03.000.BLM
черный матовый



Артикул	Цвет	Материал
КН.03.000.WTM	белый матовый	металл
КН.03.000.BN	нерж. сталь	
КН.03.000.PC	хром	
КН.03.000.SC	хром матовый	
КН.03.000.BLM	черный матовый	

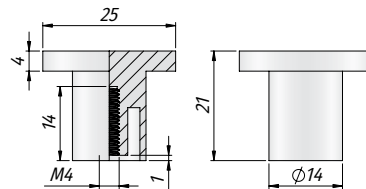

МОДЕРН



BH.06.128.PC
хром



KH.04.000.PC
хром

Артикул	Цвет	Материал
KH.04.000.PC	хром	металл
BH.06.128.PC		

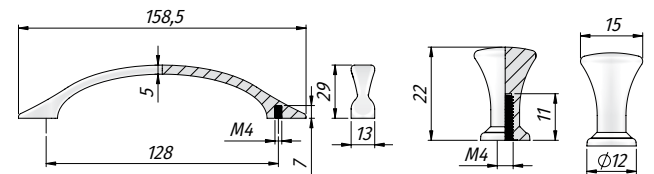

МОДЕРН



KH.02.000.WTM
белый матовый



KH.02.000.PC
хром



KH.02.000.SC
хром матовый



KH.02.000.BN
нерж. сталь



KH.02.000.BLN
черный никель



KH.02.000.BLM
черный матовый



Артикул	Цвет	Материал
KH.02.000.WTM	белый матовый	металл
KH.02.000.BN	нерж. сталь	
KH.02.000.PC	хром	
KH.02.000.SC	хром матовый	
KH.02.000.BLM	черный матовый	
KH.02.000.BLN	черный никель	

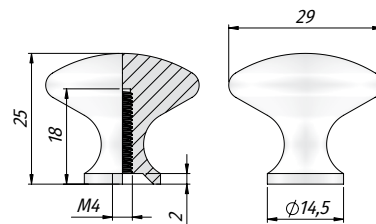

МОДЕРН



BH.RU01.128.AL
алюминий матовый



BH.RU01.128.BR
коричневый матовый



BH.RU01.128.BL
черный матовый

Артикул	Цвет	Материал
BH.RU01.128.AL	алюминий матовый	металл
BH.RU01.128.BR	коричневый матовый	
BH.RU01.128.BL	черный матовый	

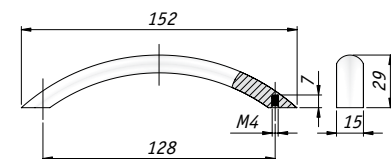

МОДЕРН



BH.04.128.PC
хром

BH.04.128.SC
хром матовый

BH.04.128.BN
нерж. сталь

BH.04.128.BLM
черный матовый

Артикул	Цвет	Материал
BH.04.096.PC	хром	металл
BH.04.128.PC		
BH.04.160.PC		
BH.04.096.SC	хром матовый	
BH.04.128.SC		
BH.04.160.SC		
BH.04.096.BN	нерж. сталь	
BH.04.128.BN		
BH.04.160.BN		
BH.04.096.BLM	черный матовый	
BH.04.128.BLM		
BH.04.160.BLM		

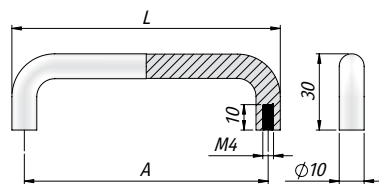

Ручка	L, мм	A, мм
BH.04.096	106	96
BH.04.128	138	128
BH.04.160	170	160

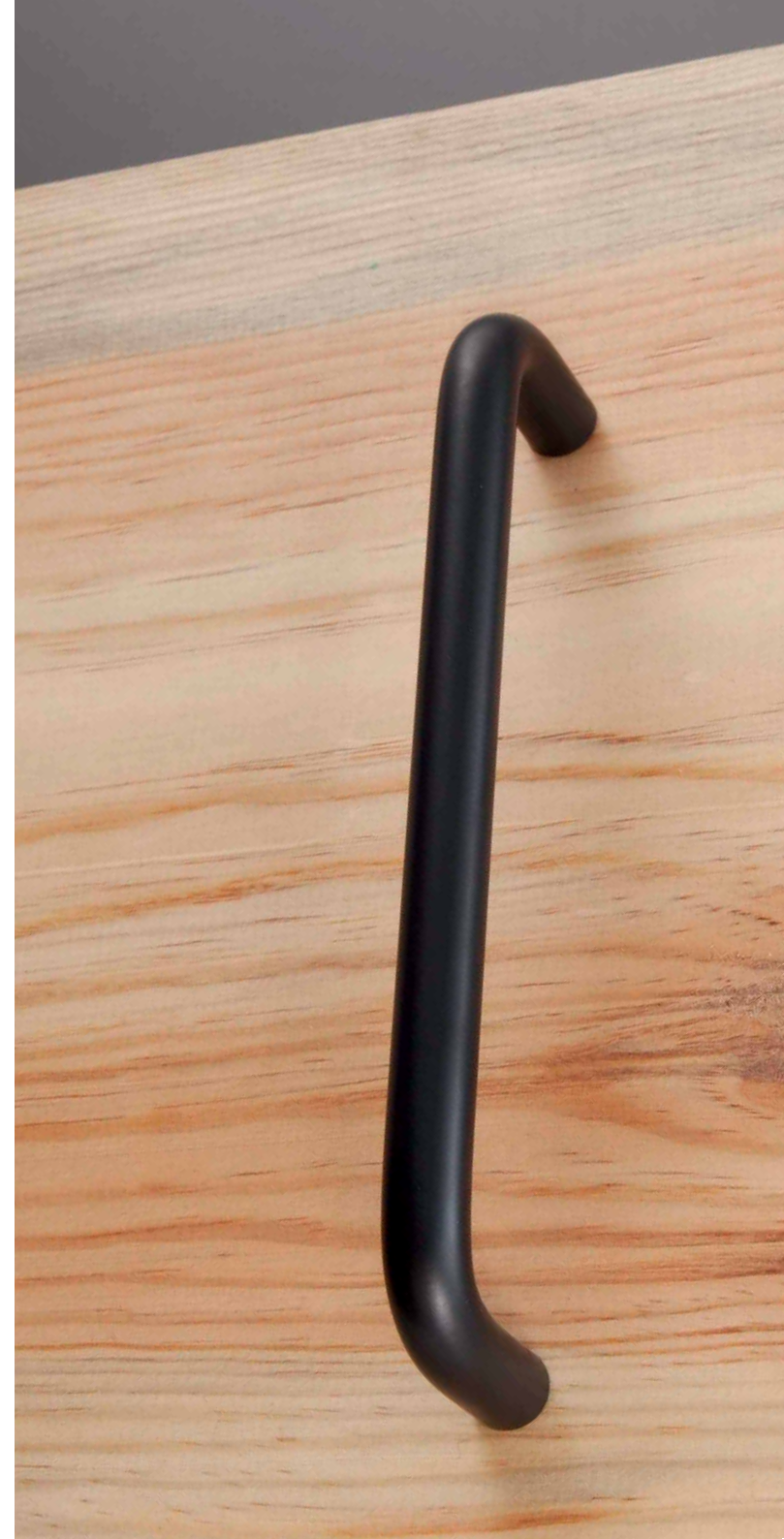



МОДЕРН



ВН.03.128.РС
хром



ВН.03.128.СC
хром матовый



ВН.03.128.МВВN
черный никель
брашированный

Артикул	Цвет	Материал
ВН.03.096.РС	хром	металл
ВН.03.128.РС		
ВН.03.160.РС		
ВН.03.192.РС		
ВН.03.096.СC	хром матовый	
ВН.03.128.СC		
ВН.03.160.СC		
ВН.03.192.СC		
ВН.03.096.МВВN	черный никель брашированный	
ВН.03.128.МВВN		
ВН.03.160.МВВN		
ВН.03.192.МВВN		

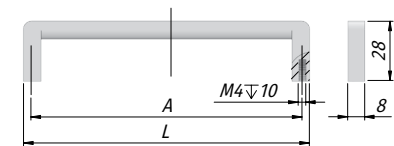

Ручка	L, мм	A, мм
ВН.03.096	104	96
ВН.03.128	135	128
ВН.03.160	169	160
ВН.03.192	200	192

МОДЕРН



BH.03.128.WTM
белый матовый

BH.03.128.BLM
черный матовый

BH.03.128.GF
графит

BH.03.128.GA
золото матовое

Артикул	Цвет	Материал
BH.03.096.WTM	белый матовый	металл
BH.03.128.WTM		
BH.03.160.WTM		
BH.03.192.WTM		
BH.03.096.BLM	черный матовый	
BH.03.128.BLM		
BH.03.160.BLM		
BH.03.192.BLM		
BH.03.128.GF	графит	
BH.03.160.GF		
BH.03.192.GF		
BH.03.128.GA	золото матовое	
BH.03.160.GA		
BH.03.192.GA		

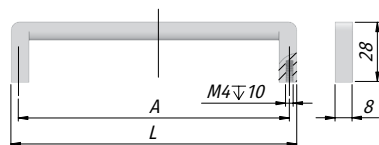

Ручка	L, мм	A, мм
BH.03.096	104	96
BH.03.128	135	128
BH.03.160	169	160
BH.03.192	200	192





МОДЕРН



Артикул	Цвет	Материал
BH.02.128.PC	хром	металл
BH.02.160.PC		
BH.02.128.SC	хром матовый	
BH.02.160.SC		
BH.02.128.BLM	черный матовый	
BH.02.160.BLM		
BH.02.128.GF	графит	
BH.02.128.GA	золото матовое	

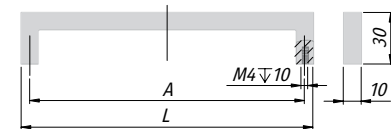

Ручка	L, мм	A, мм
BH.02.128	139	128
BH.02.160	170	160

МОДЕРН

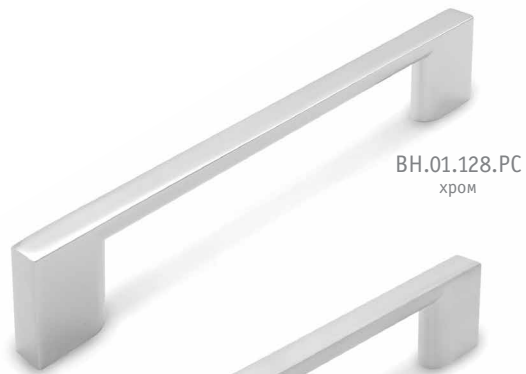

BH.01.128.PC
хром



BH.01.128.SC
хром матовый



BH.01.128.WTM
белый матовый



BH.01.128.BLM
черный матовый



BH.01.128.GF
графит

Артикул	Цвет	Материал
BH.01.096.PC	хром	металл
BH.01.128.PC		
BH.01.160.PC		
BH.01.192.PC		
BH.01.096.SC	хром матовый	
BH.01.128.SC		
BH.01.160.SC		
BH.01.192.SC		
BH.01.096.WTM	белый матовый	
BH.01.128.WTM		
BH.01.160.WTM		
BH.01.192.WTM		
BH.01.096.BLM	черный матовый	
BH.01.128.BLM		
BH.01.160.BLM		
BH.01.192.BLM		
BH.01.128.GF	графит	
BH.01.160.GF		
BH.01.192.GF		

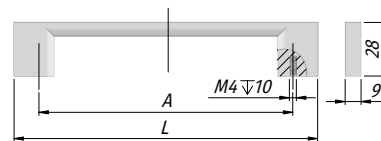

Ручка	L, мм	A, мм
BH.01.096	120	96
BH.01.128	153	128
BH.01.160	190	160
BH.01.192	222	192



МОДЕРН



ВН.09.128.РС
хром

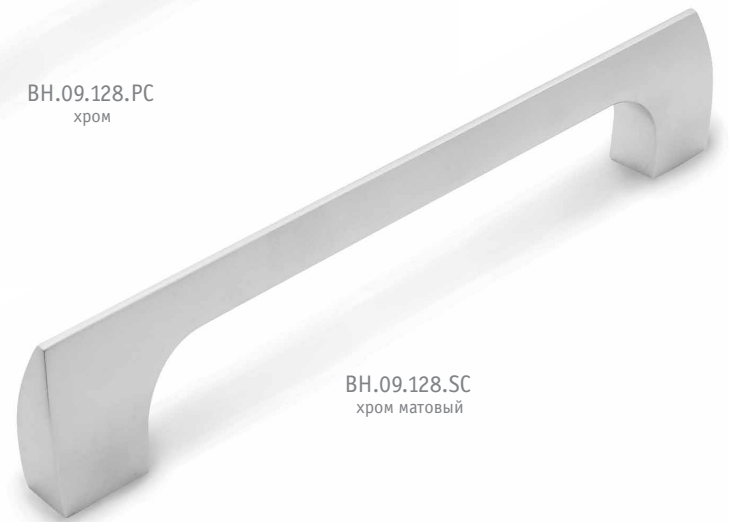

ВН.09.128.СC
хром матовый

Артикул	Цвет	Материал
ВН.09.128.РС	хром	металл
ВН.09.128.СC	хром матовый	

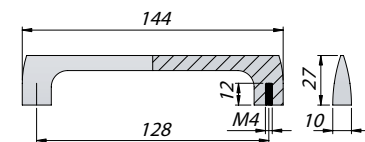

МОДЕРН



Артикул	Цвет	Материал
ВН.15.096-128.РС	хром	металл
ВН.15.160-192.РС		
ВН.15.448-480.РС		
ВН.15.096-128.СC	хром матовый	
ВН.15.160-192.СC		
ВН.15.448-480.СC	черный матовый	
ВН.15.096-128.ВLМ		
ВН.15.160-192.ВLМ		
ВН.15.448-480.ВLМ	графит	
ВН.15.160-192.ГF		
ВН.15.160-192.ГA	золото матовое	

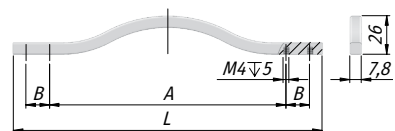

Ручка	А, мм	В, мм	Л, мм
ВН.15.096-128	96		140
ВН.15.160-192	160	16	210
ВН.15.448-480	448		500





МОДЕРН



ВН.12.128.РС
хром



ВН.12.128.СC
хром матовый



ВН.12.128.ВLM
черный матовый

Артикул	Цвет	Материал
ВН.12.128.РС	хром	металл
ВН.12.160.РС		
ВН.12.128.СC	хром матовый	
ВН.12.160.СC		
ВН.12.128.ВLM	черный матовый	
ВН.12.160.ВLM		

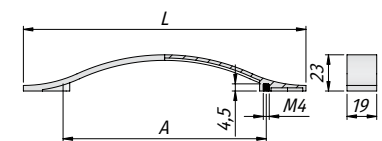

Ручка	L, мм	A, мм
ВН.12.128	178	128
ВН.12.160	210	160

МОДЕРН



ВН.14.128.РС
хром

Артикул	Цвет	Материал
ВН.14.128.РС	хром	металл

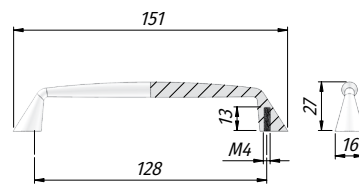

МОДЕРН

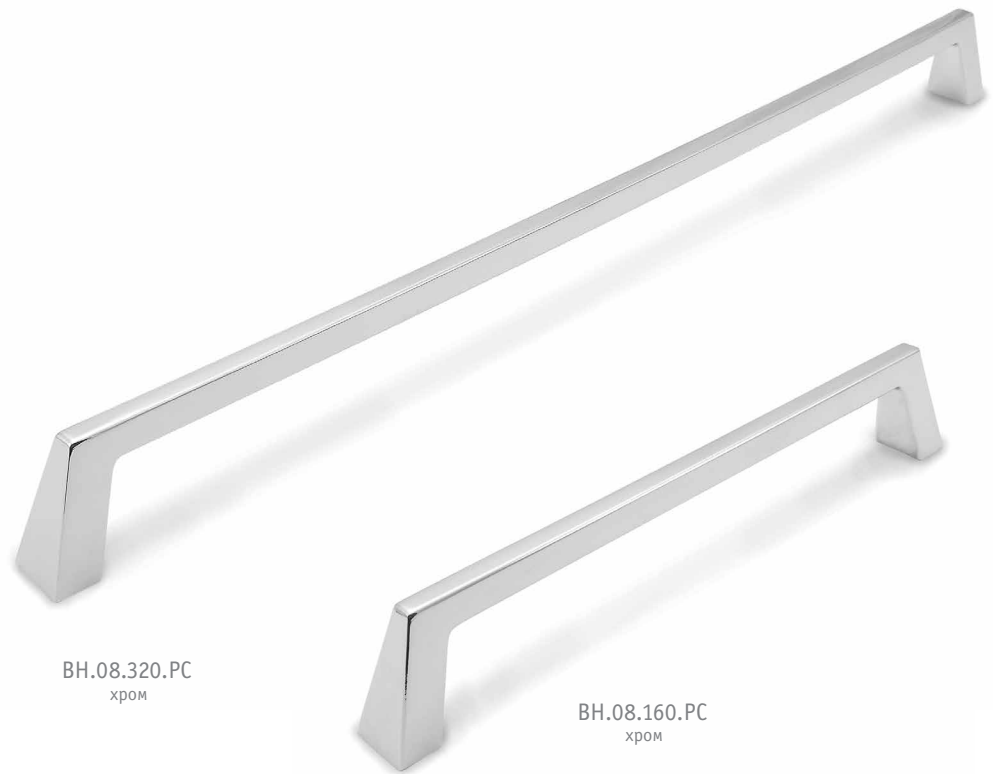

ВН.08.320.РС
хром

ВН.08.160.РС
хром

Артикул	Цвет	Материал
ВН.08.160.РС	хром	металл
ВН.08.320.РС		

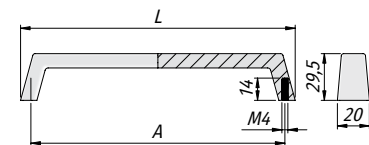

Ручка	L, мм	A, мм
ВН.08.160	173	160
ВН.08.320	333	320

МОДЕРН



ВН.13.320.РС
хром

ВН.13.160.РС
хром

Артикул	Цвет	Материал
ВН.13.160.РС	хром	металл
ВН.13.320.РС		

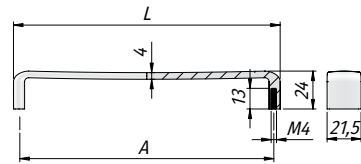

Ручка	L, мм	A, мм
ВН.13.160	167	160
ВН.13.320	327	320



МОДЕРН



ВН.07.160.РС
хром



ВН.07.160.СC
хром матовый



ВН.07.160.УТМ
белый матовый



ВН.07.160.ВЛМ
черный матовый



ВН.07.160.ГА
золото матовое

Артикул	Цвет	Материал
ВН.07.160.РС	хром	металл
ВН.07.192.РС		
ВН.07.256.РС		
ВН.07.160.СC	хром матовый	
ВН.07.192.СC		
ВН.07.256.СC		
ВН.07.160.УТМ	белый матовый	
ВН.07.192.УТМ		
ВН.07.256.УТМ		
ВН.07.160.ВЛМ	черный матовый	
ВН.07.192.ВЛМ		
ВН.07.256.ВЛМ		
ВН.07.160.ГА	золото матовое	

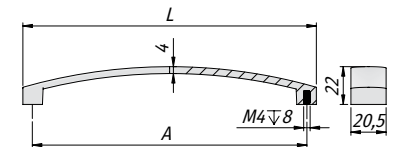

Ручка	L, мм	A, мм
ВН.07.160	171	160
ВН.07.192	203	192
ВН.07.256	267	256

МОДЕРН



ВН.05.128.РС
хром



ВН.05.128.СC
хром матовый



ВН.05.128.ВLM
черный матовый

Артикул	Цвет	Материал
ВН.05.128.РС	хром	металл
ВН.05.128.СC	хром матовый	
ВН.05.128.ВLM	черный матовый	

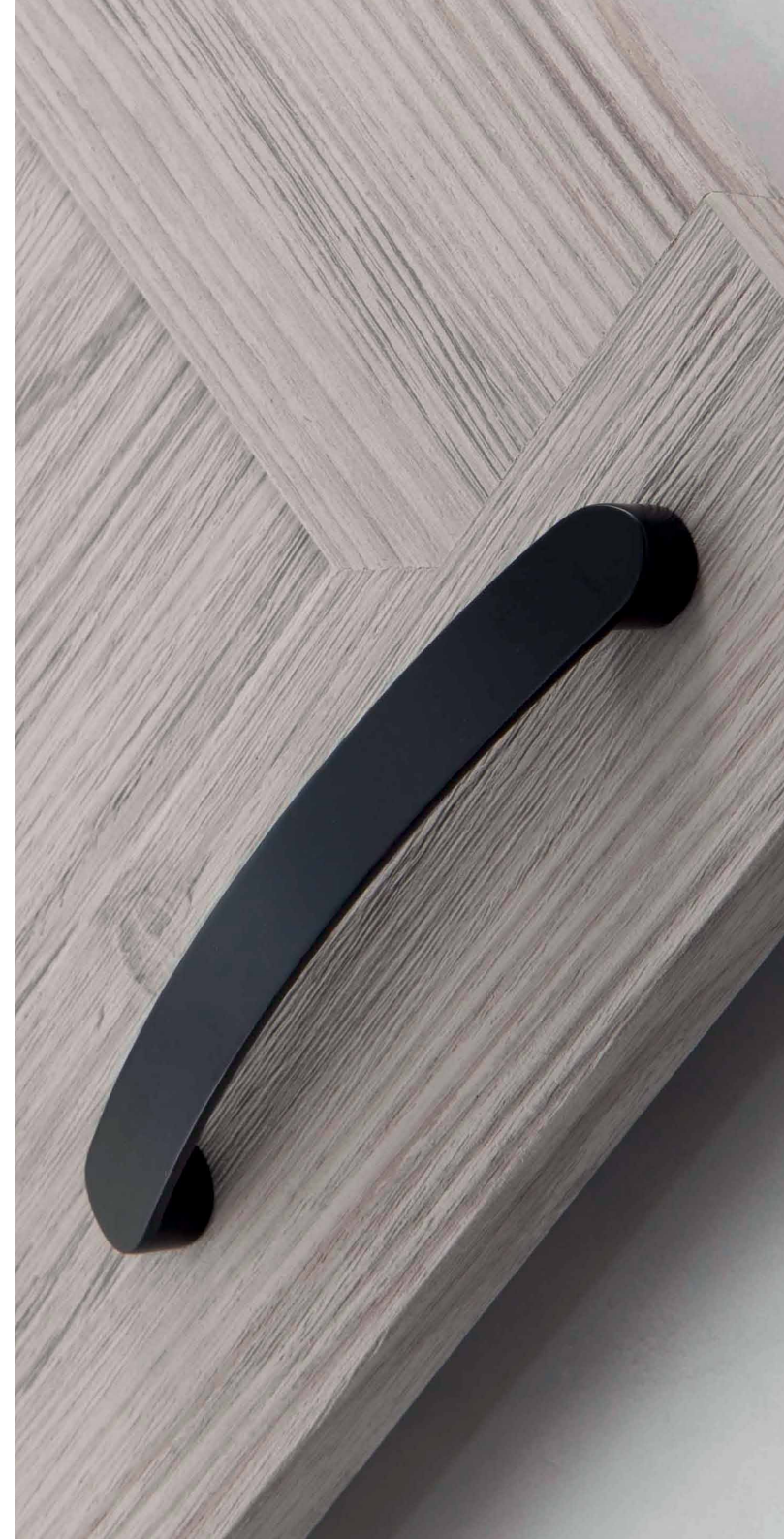
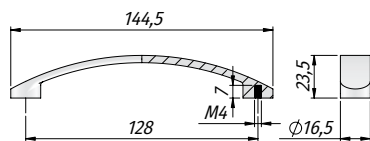

МОДЕРН



Артикул	Цвет	Материал
BH.10.128.SC	хром матовый	металл
BH.10.160.SC		
BH.10.128.BN	нерж. сталь	
BH.10.160.BN		
BH.10.128.WTM	белый матовый	
BH.10.160.WTM		
BH.10.128.BLM	черный матовый	
BH.10.160.BLM		
BH.10.128.GF	графит	
BH.10.128.GA	золото матовое	

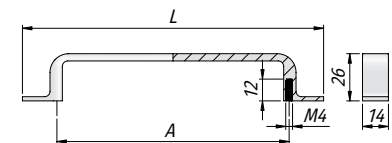

Ручка	L, мм	A, мм
BH.10.128	166	128
BH.10.160	198	160

МОДЕРН



BH.11.096.PC
хром



BH.11.096.SC
хром матовый



BH.11.096.BN
нерж. сталь



BH.11.096.BLM
черный матовый

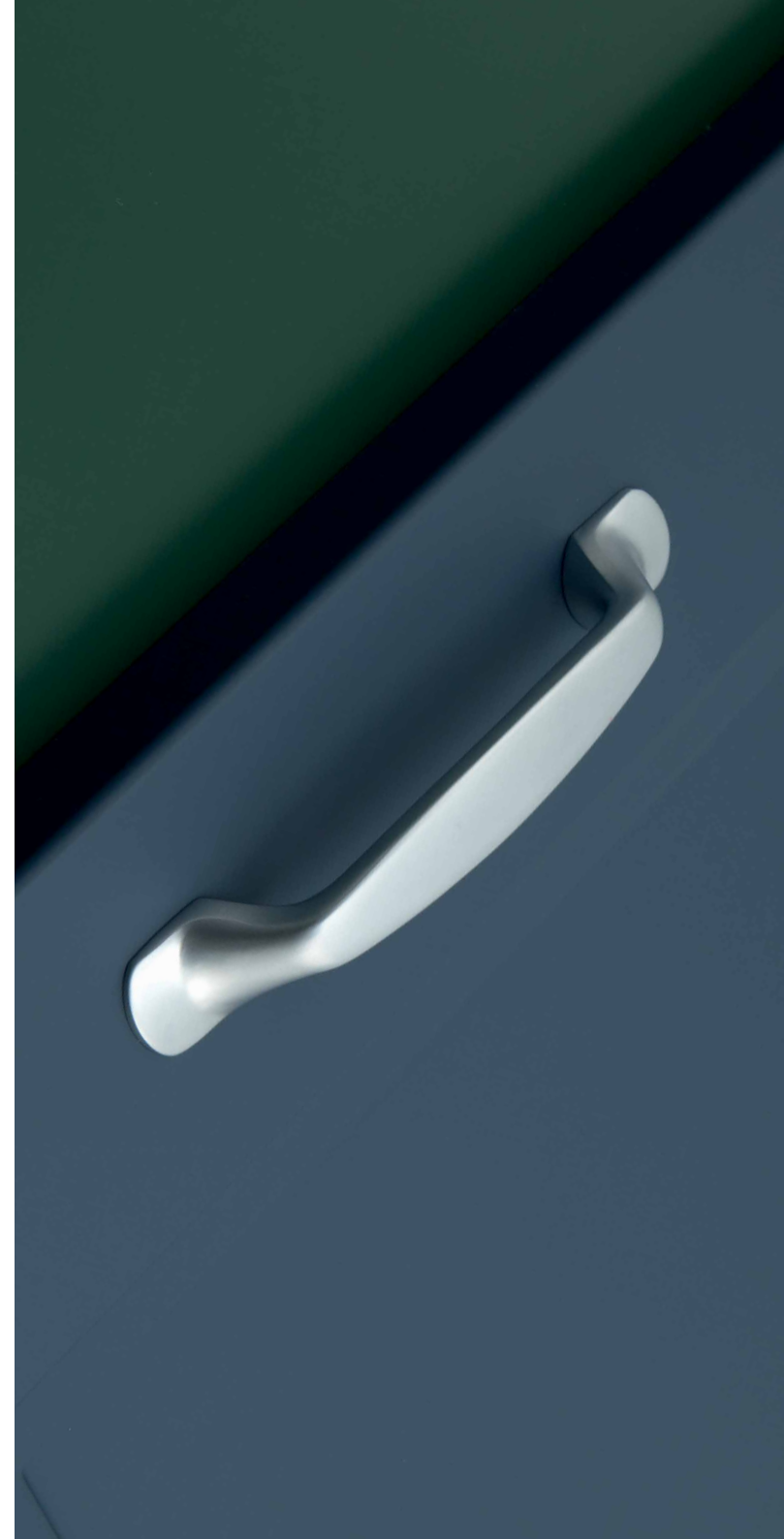

Артикул	Цвет	Материал
BH.11.096.PC	хром	металл
BH.11.096.SC	хром матовый	
BH.11.096.BN	нерж. сталь	
BH.11.096.BLM	черный матовый	

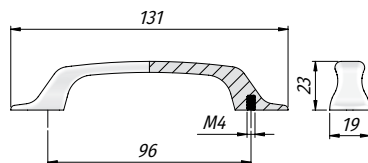

МОДЕРН



BH.RU04.128.AL
алюминий матовый



BH.RU04.128.BL
черный матовый

NEW

Артикул	Цвет	Материал
BH.RU04.128.AL	алюминий матовый	металл
BH.RU04.128.BL	черный матовый	

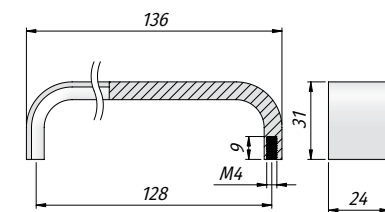

МОДЕРН



BH.RU03.160.AL
алюминий матовый



BH.RU03.160.GR
графит



BH.RU03.160.BL
черный матовый

NEW

Артикул	Цвет	Материал
BH.RU03.128.AL	алюминий матовый	металл
BH.RU03.160.AL		
BH.RU03.224.AL		
BH.RU03.128.GR	графит	
BH.RU03.160.GR		
BH.RU03.224.GR		
BH.RU03.128.BL	черный матовый	
BH.RU03.160.BL		
BH.RU03.224.BL		

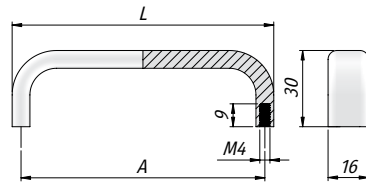

Ручка	L, мм	A, мм
BH.RU03.128.	135	128
BH.RU03.160.	167	160
BH.RU03.224.	231	224



МОДЕРН



Артикул	Цвет	Материал
7085.160.1917	черный матовый	металл
7085.160.10C	хром матовый	
7085.160.1704	графит	
7085.160.1A	хром	

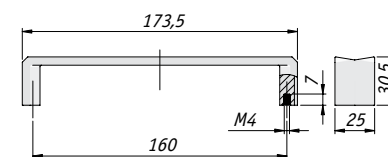

МОДЕРН



1523.160.1A
хром



1523.160.10C
хром матовый

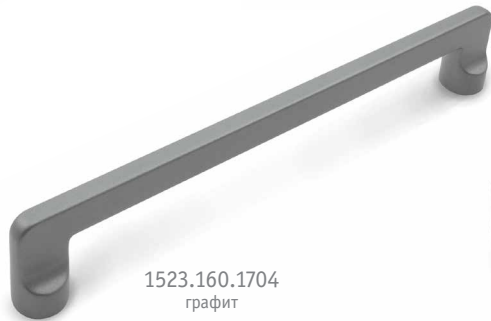

1523.160.1704
графит



1523.160.3005
титан



1523.160.1917
черный матовый

NEW

Артикул	Цвет	Материал
1523.160.1704	графит	металл
1523.160.3005	титан	
1523.160.1A	хром	
1523.160.10C	хром матовый	
1523.160.1917	черный матовый	

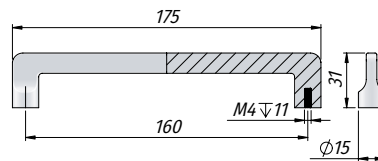

МОДЕРН



399В.160.10
хром



399В.160.31
хром матовый



399В.160.52
черный матовый

Артикул	Цвет	Материал
399В.160.10	хром	металл
399В.160.31	хром матовый	
399В.160.52	черный матовый	

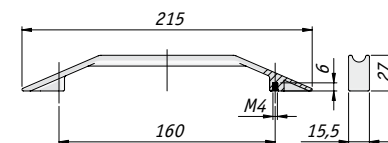

МОДЕРН
Коллекция CILINDRA



CLD.160.BL
черный матовый

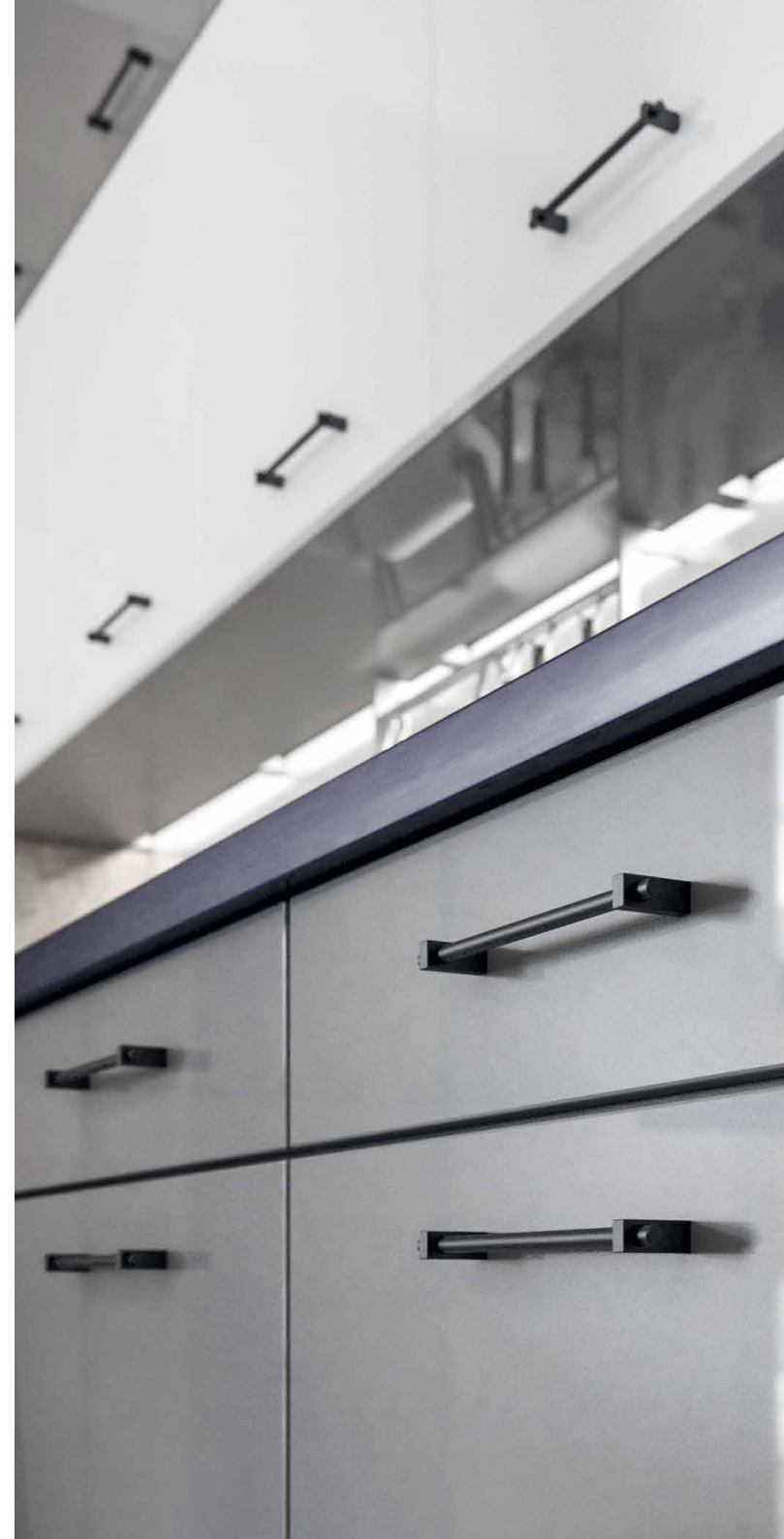

Артикул	Цвет	Материал
CLD.160.BL	черный матовый	металл
CLD.320.BL		

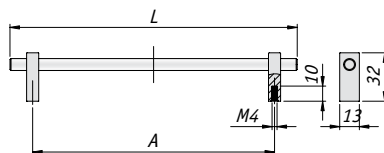

Ручка	L, мм	A, мм
CLD.160.BL	190	160
CLD.320.BL	350	320

МОДЕРН



383.160.10
хром



383.160.69
титан



383.160.71
белый матовый



383.160.52
черный матовый



383.160.31
хром матовый

Артикул	Цвет	Материал
383.160.10	хром	металл
383.160.69	титан	
383.160.71	белый матовый	
383.160.31	хром матовый	
383.160.52	черный матовый	

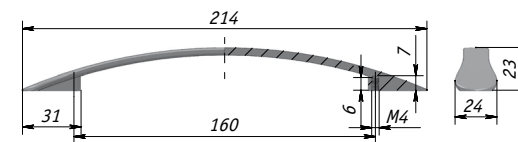

МОДЕРН



Артикул	Цвет	Материал
382.160.69	титан	металл
382.160.71	белый матовый	
382.160.31	хром матовый	
382.160.52	черный матовый	

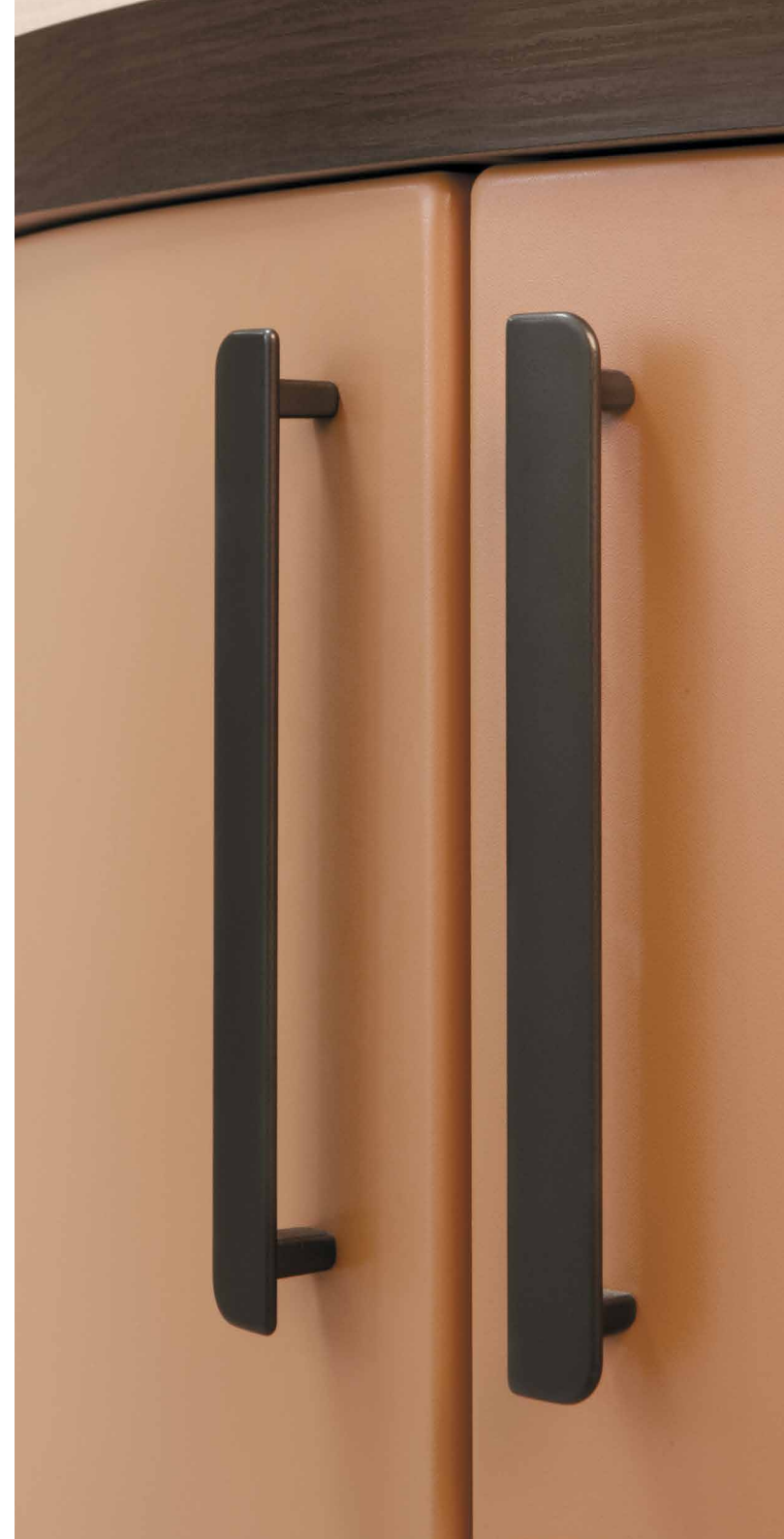
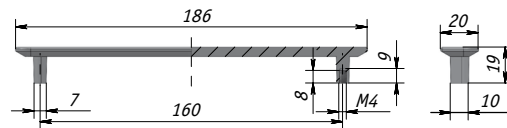

МОДЕРН



401В.160.52
черный матовый

Артикул	Цвет	Материал
401В.160.52	черный матовый	металл

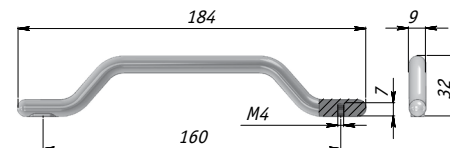

МОДЕРН

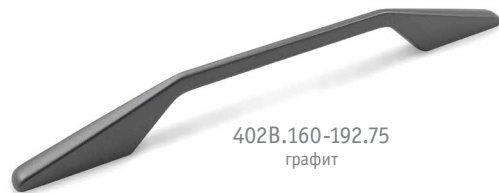

Артикул	Цвет	Материал
402B.160-192.10	хром	металл
402B.160-192.31	хром матовый	
402B.160-192.11	никель	
402B.160-192.69	титан	
402B.160-192.71	белый матовый	
402B.160-192.52	черный матовый	
402B.160-192.75	графит	
402B.160-192.76/S	золото матовое сатин	

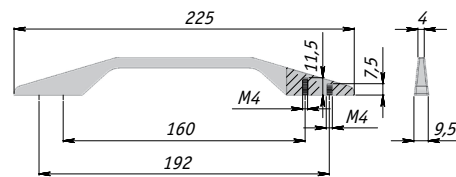

МОДЕРН

Коллекция TOP



UA107.160.A0C00
алюминий



UA107.160.LPM40
белый матовый



UA107.160.LPM30
черный матовый



UA107.160.LPS01
графит структурный

Артикул	Цвет	Материал
UA107.160.A0C00	алюминий	металл
UA107.160.LPM30	черный матовый	
UA107.160.LPM40	белый матовый	
UA107.160.LPS01	графит структурный	

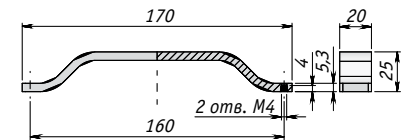

МОДЕРН

Коллекция FRESCO



C-4469-160.P60-G2
хром/белый



C-4469-160.A1-G2
хром/алюминий матовый



C-4469-160.A11-G2
хром/нерж. сталь

Артикул	Цвет	Материал
C-4469-160.P60-G2	хром/белый	металл
C-4469-160.A1-G2	хром/алюминий матовый	
C-4469-160.A11-G2	хром/нерж. сталь	

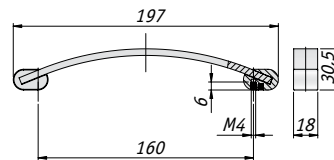

МОДЕРН



1464.128.1806
капучино матовый



1464.128.1704
графит



1464.128.3005
титан



1464.128.1917
черный матовый

Артикул	Цвет	Материал
1464.128.1806	капучино матовый	металл
1464.128.1704	графит	
1464.128.3005	титан	
1464.128.1917	черный матовый	

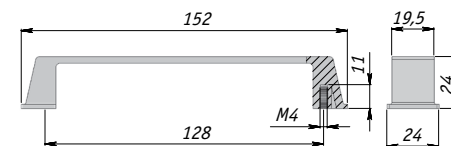

МОДЕРН
Коллекция NICK



NIK.160.CL
хром



NIK.160.GR
хром матовый



NIK.160.CI
титан



NIK.160.WH
белый матовый



NIK.160.BL
черный матовый

Артикул	Цвет	Материал
NIK.160.CL	хром	металл
NIK.160.GR	хром матовый	
NIK.160.CI	титан	
NIK.160.WH	белый матовый	
NIK.160.BL	черный матовый	

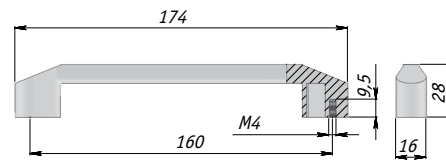

МОДЕРН
Коллекция SOUL



SOL.160.CI
титан

Артикул	Цвет	Материал
SOL.160.CI	титан	металл

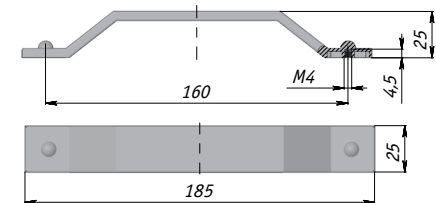

МОДЕРН



Артикул	Цвет	Материал
2041C.32.10	хром	металл
369C.128.10		
2041C.32.51	черный	
369C.128.51		
2041C.32.11	никель	
369C.128.11		

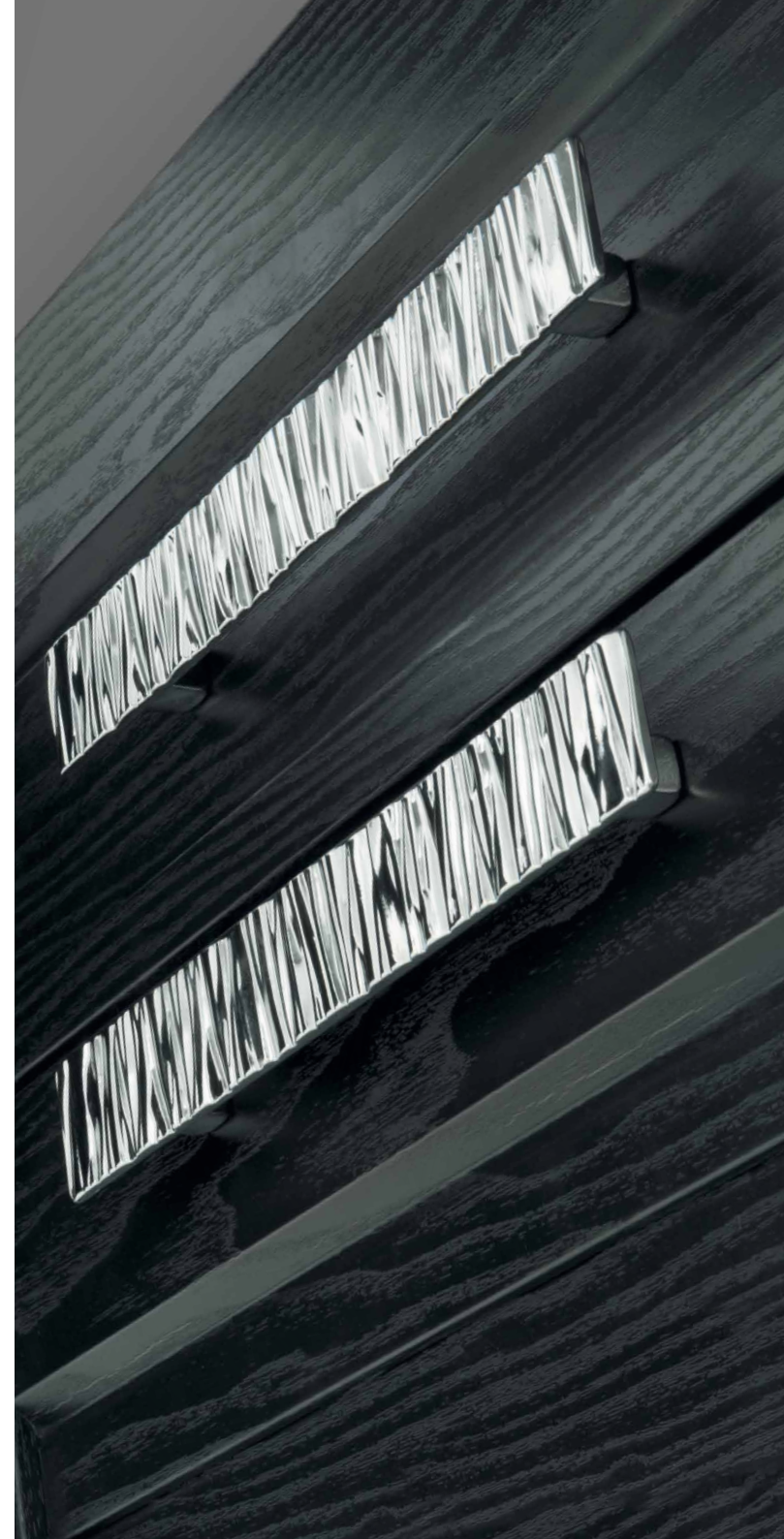
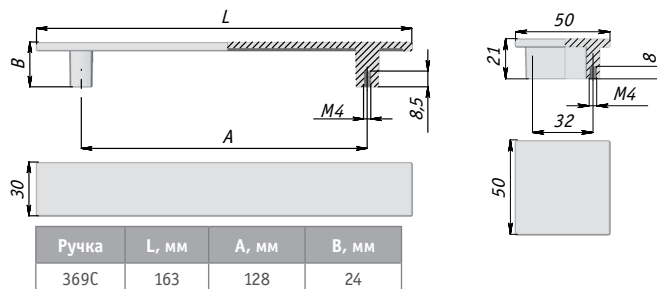



МОДЕРН

Коллекция ALTERNATIVE



C-3278.G2
хром



C-3278.G6
хром матовый

Артикул	Цвет	Материал
C-3274.G2	хром	металл
C-3278.G2		
C-3274.G6	хром матовый	
C-3278.G6		

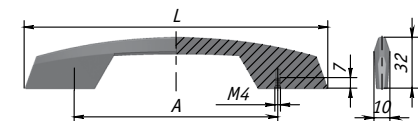

Ручка	L, мм	A, мм
C-3274	191	128
C-3278	317	256

МОДЕРН
Коллекция HOUSE



C-2955.G2
хром



Артикул	Цвет	Материал
C-2954.G2	хром	металл
C-2955.G2		
C-2957.G2		
C-2959-320.G2		

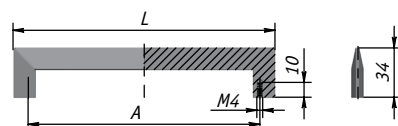

Ручка	L, мм	A, мм
C-2954	151	128
C-2955	182	160
C-2957	247	224
C-2959-320	342	320



МОДЕРН



7064.160.1A
хром



1349.160-192.1A
хром

Артикул	Цвет	Материал
7064.160.1A	хром	металл
1349.160-192.1A		

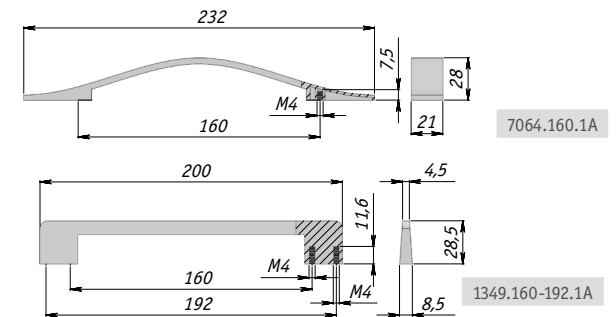

МОДЕРН



US0904
хром

US0908
хром матовый



US0906
никель матовый

US0930
черный

Артикул	Цвет	Материал
US0904	хром	металл
US0908	хром матовый	
US0906	никель матовый	
US0930	черный	

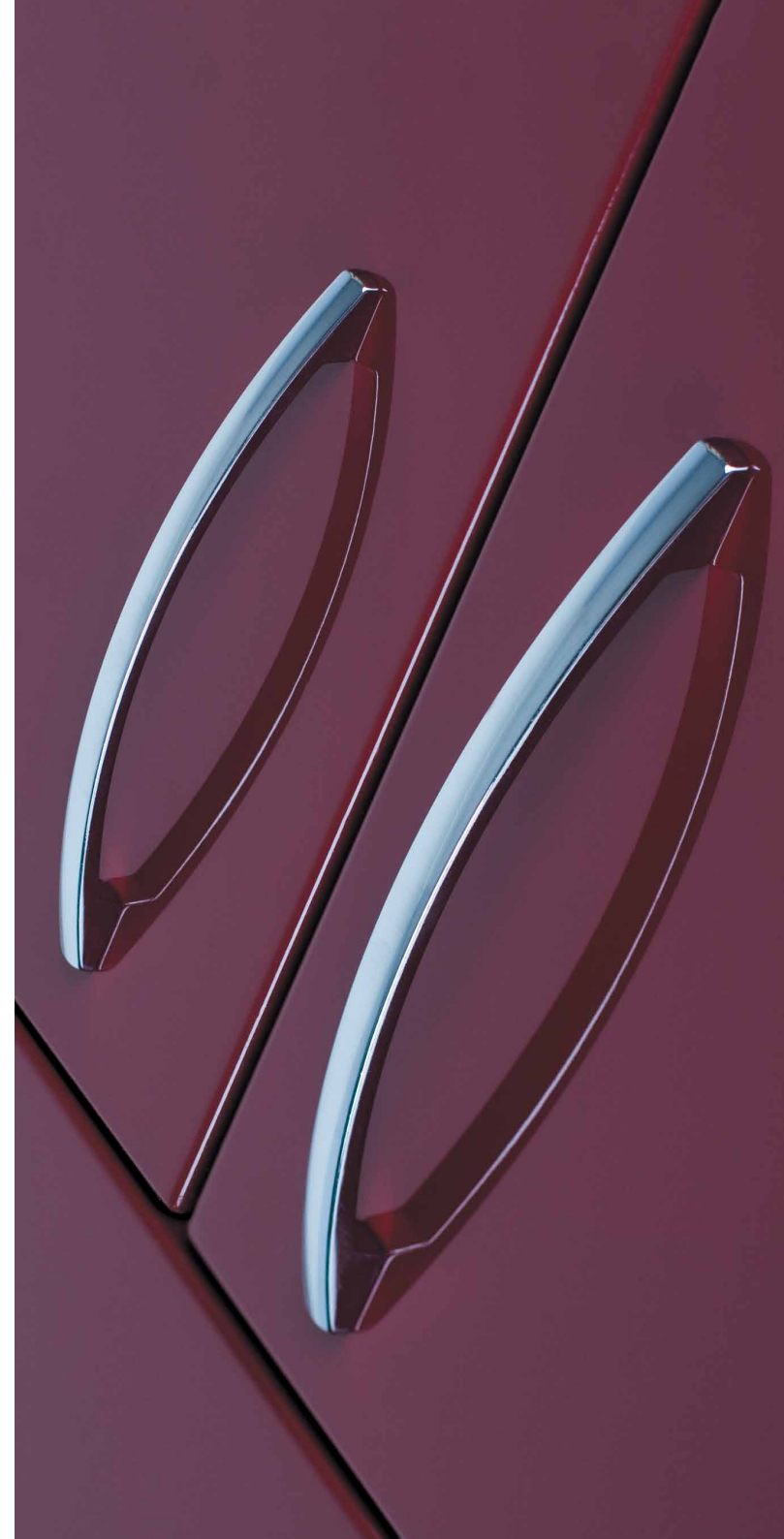
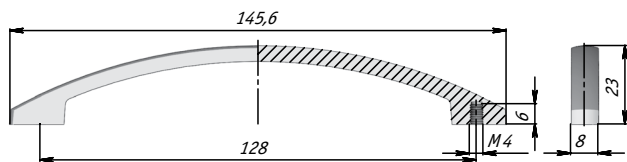

МОДЕРН

Коллекция TRIBAL



A-1272.G2
хром



A-1272.G6
хром матовый



A-1272.G5
никель матовый

Артикул	Цвет	Материал
A-1272.G2	хром	металл
C-3374.G2		
A-1272.G6	хром матовый	
C-3374.G6	хром матовый	
A-1272.G5	никель матовый	
C-3374.G5		

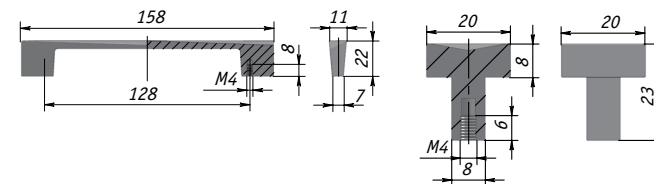

МОДЕРН
Коллекция BAUNS

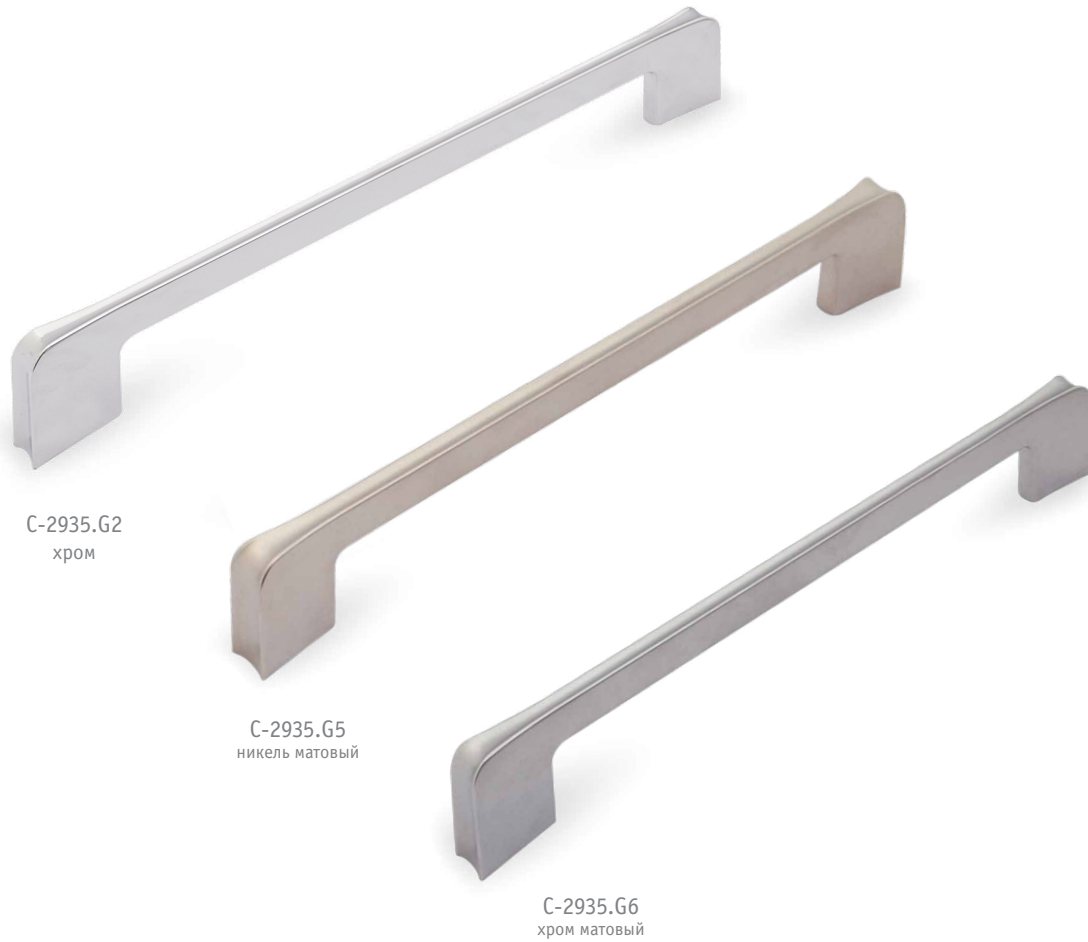

Артикул	Цвет	Материал
C-2934.G2	хром	металл
C-2935.G2		
C-2934.G5	никель матовый	
C-2935.G5		
C-2934.G6	хром матовый	
C-2935.G6		

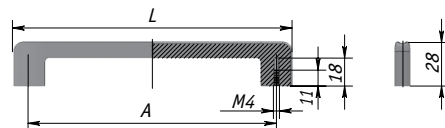

Ручка	L, мм	A, мм
C-2934	148	128
C-2935	180	160





МОДЕРН



UN9406/128
никель матовый



UN9408/128
хром матовый



UN9407/128
нерж. сталь

Артикул	Цвет	Материал
UN9406/128	никель матовый	металл
UN9408/128	хром матовый	
UN9407/128	нерж. сталь	

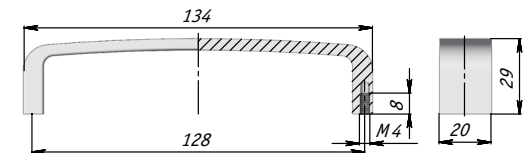

МОДЕРН



UN4508/128
хром матовый



UN4506/128
никель матовый



Артикул	Цвет	Материал
UN4508/96	хром матовый	металл
UN4508/128		
UN4506/128	никель матовый	

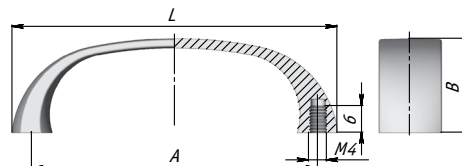

Ручка	L, мм	A, мм	B, мм
UN../96	104	96	22,5
UN../128	137	128	24

МОДЕРН



UN1704
хром



UN1706
никель матовый



UN1708
хром матовый

Артикул	Цвет	Материал
UN1704	хром	металл
UN1706	никель матовый	
UN1708	хром матовый	

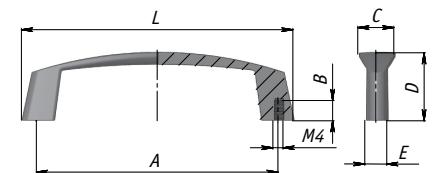

Ручка	L, мм	A, мм	B, мм	C, мм	D, мм	E, мм
UN17	139	128	11,5	16,5	28	9

МОДЕРН



Артикул	Цвет	Материал
US2604/128	хром	металл
US2603/128/MAT	золото матовое	
US2606/128	никель матовый	
US2608/96	хром матовый	

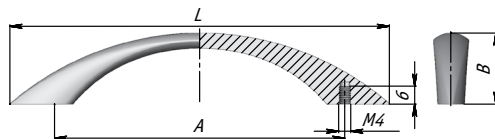

Ручка	L, мм	A, мм	B, мм
US26.../96	127	96	24
US26.../128	164	128	25





МОДЕРН



Артикул	Цвет	Материал
UP8104	хром	металл
UP8204		
UP8108	хром матовый	
UP8208		
UP8106	никель матовый	
UP8206		
UP8103	золото	

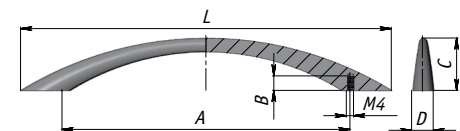

Ручка	L, мм	A, мм	B, мм	C, мм	D, мм
UP82	111,6	96	4,6	23	8
UP81	155,6	128	6	28	9,6

МОДЕРН



UN9008/96
хром матовый



UN9007/128
нерж. сталь



UN9006/128
никель матовый



UN9004/128
хром

Артикул	Цвет	Материал
UN9008/96	хром матовый	металл
UN9008/128		
UN9004/96	хром	
UN9004/128		
UN9006/96	никель матовый	
UN9006/128		
UN9007/128	нерж. сталь	

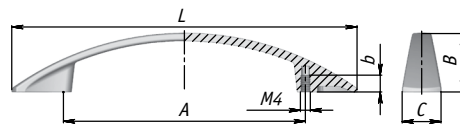

Ручка	L, мм	A, мм	B, мм	C, мм	b, мм
UN90.../96	137	96	23	15,4	6,7
UN90.../128	184	128	24	23	7,4



МОДЕРН

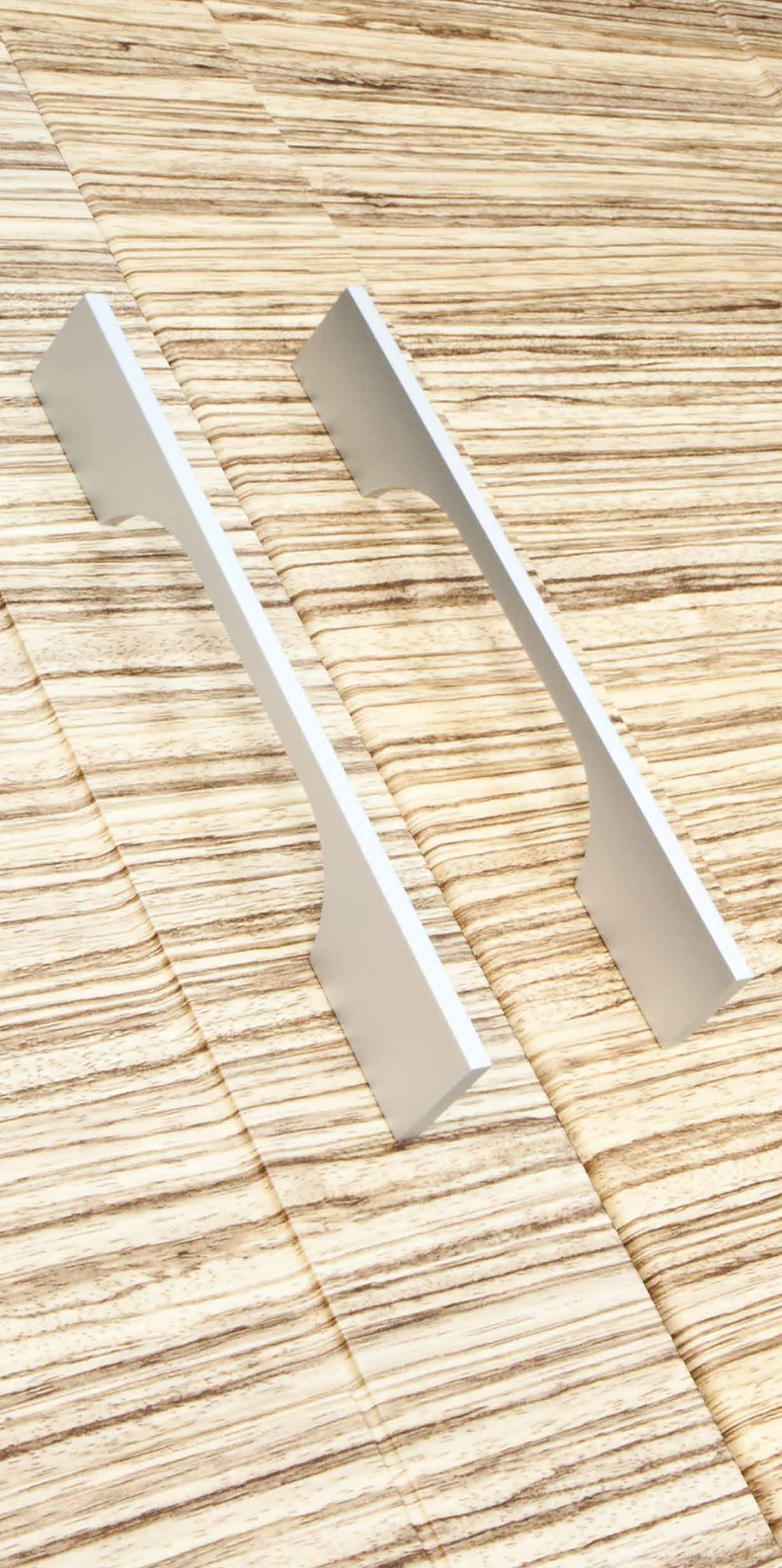

UA51A0C00/160
алюминий матовый

Артикул	Цвет	Материал
UA51A0C00/160	алюминий матовый	алюминий

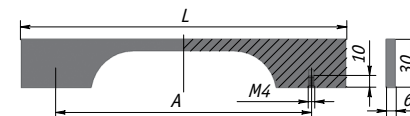

Ручка	L, мм	A, мм
UA51A0C00/160	204	160

МОДЕРН



UN1304
хром



UN1306
никель матовый



UN1308
хром матовый

Артикул	Цвет	Материал
UN1304	хром	металл
UN1306	никель матовый	
UN1308	хром матовый	

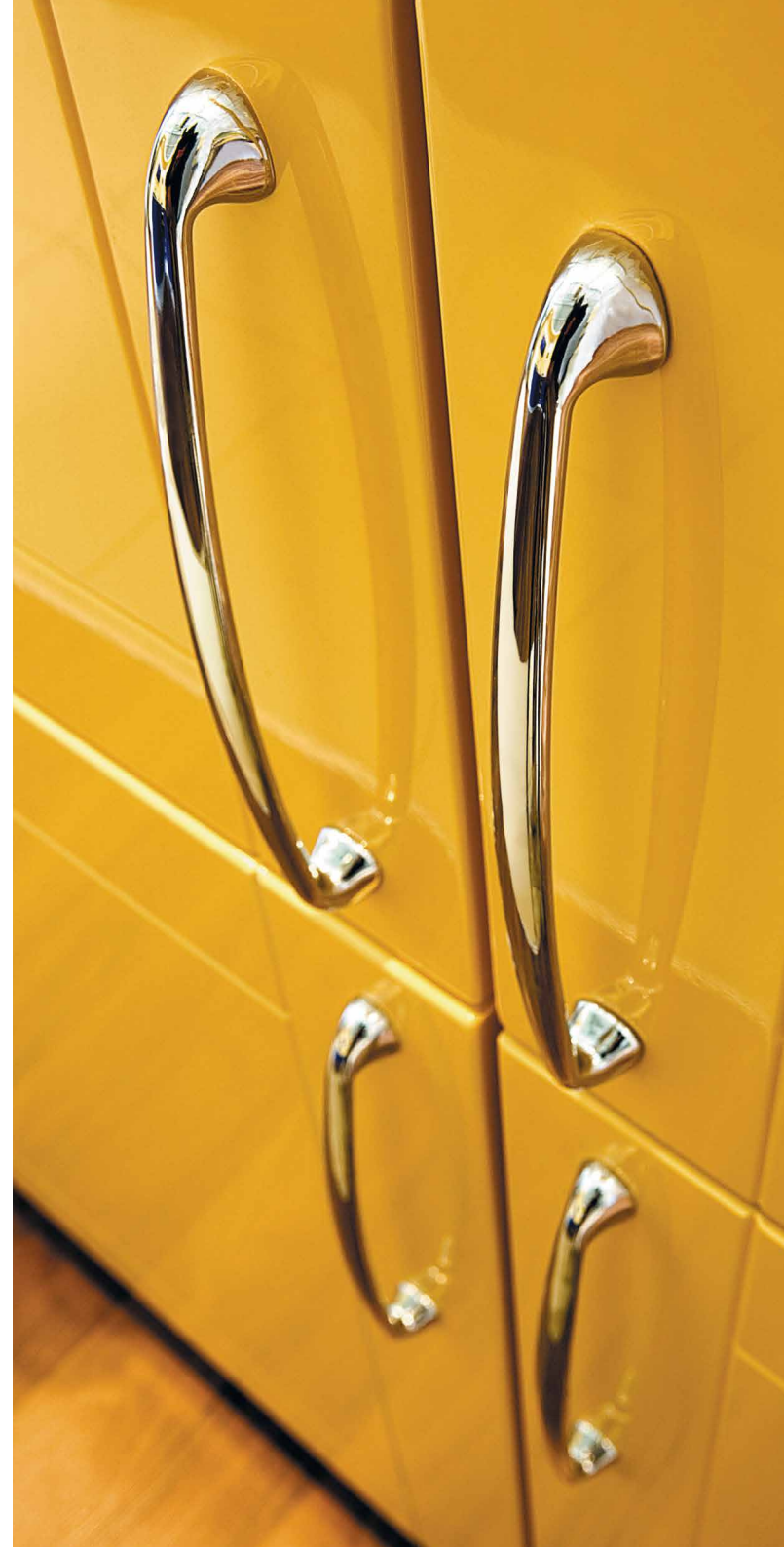
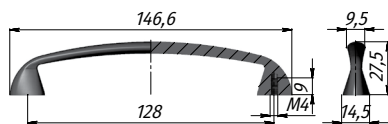

МОДЕРН



UG3906
никель матовый



GA2808
хром матовый

Артикул	Цвет	Материал
UG3906	никель матовый	металл
GA2808	хром матовый	

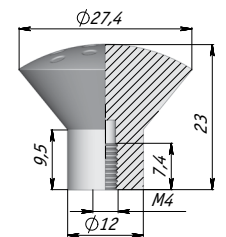
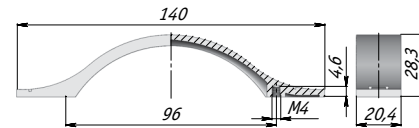

МОДЕРН



UN4906/128
никель матовый

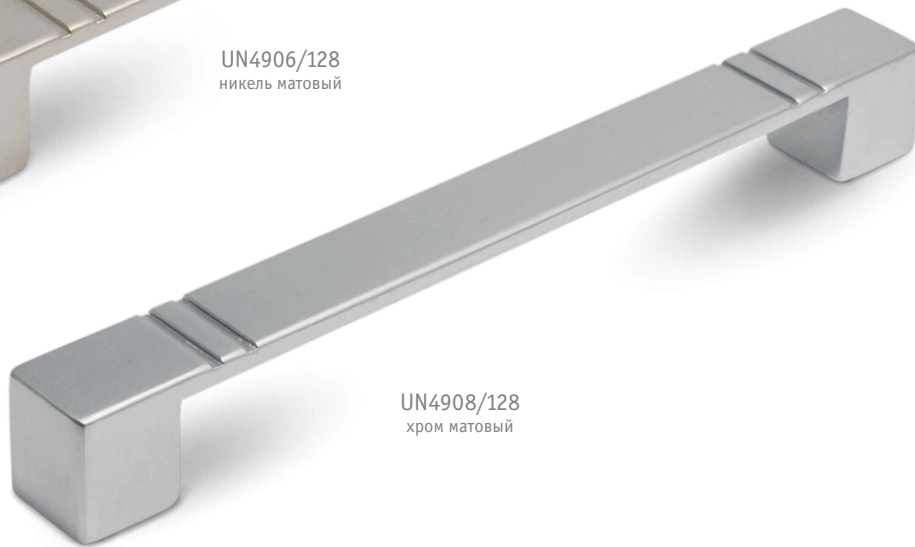

UN4908/128
хром матовый

Артикул	Цвет	Материал
UN4906/128	никель матовый	металл
UN4908/128	хром матовый	

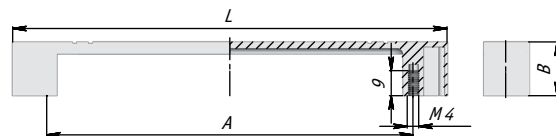

Ручка	L, мм	A, мм	B, мм
UN49.../128	152	128	19





МОДЕРН

Коллекция QUADRA

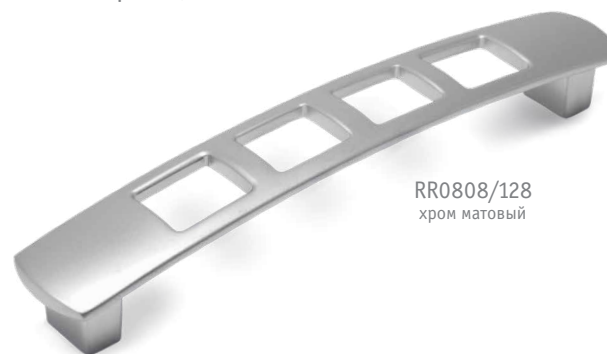

RR0808/128
хром матовый



RW0808
хром матовый



RW0806
никель матовый



RR0806/128
никель матовый



RW0804
хром

Артикул	Цвет	Материал
RR0808/128	хром матовый	металл
RW0808		
RR0806/128	никель матовый	
RW0806		
RW0804	хром	

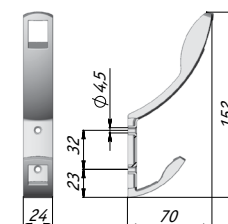
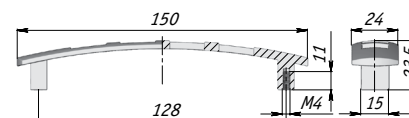

МОДЕРН

Коллекция SPIRO



US1504/128
хром



WK1504
хром



GS1604
хром



Артикул	Цвет	Материал
GS1604	хром	металл
US1504/128		
WK1504		

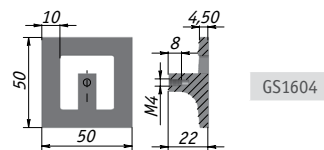
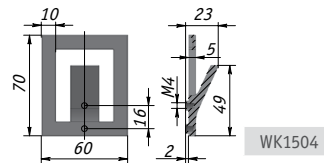
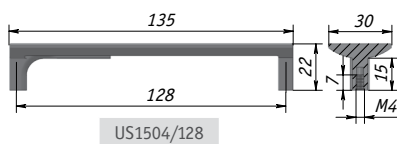



МОДЕРН



ВН.83.160.CRCL
хром/акрил
прозрачный



КН.85.000.CRCL
хром/акрил
прозрачный

Артикул	Цвет	Материал
ВН.83.160.CRCL	хром/акрил	пластик, акрил
КН.85.000.CRCL	прозрачный	пластик, акрил

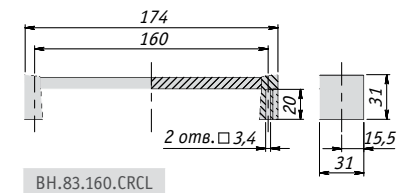
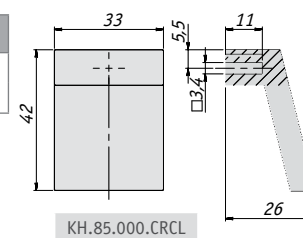

Примечание: данная модель за счет прозрачного акрила, «перенимающего» цвет фасада, является универсальным решением для самых разных дизайнерских задач.

МОДЕРН
Коллекция TESSERE



UR2604/128
хром

Артикул	Цвет	Материал
UR2604/128	хром	металл

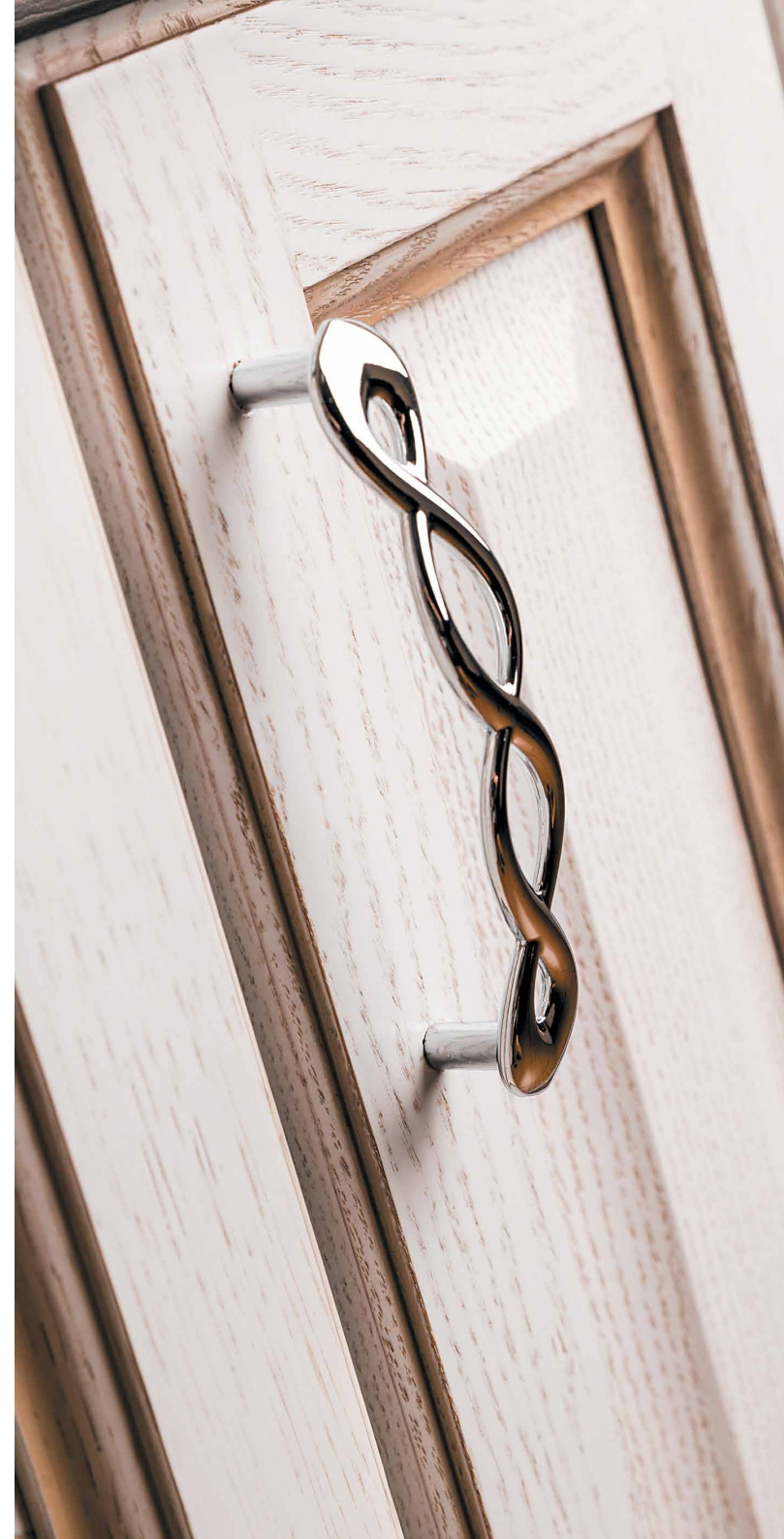
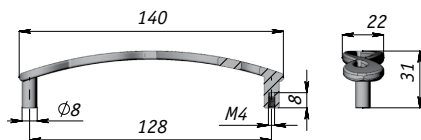



МОДЕРН

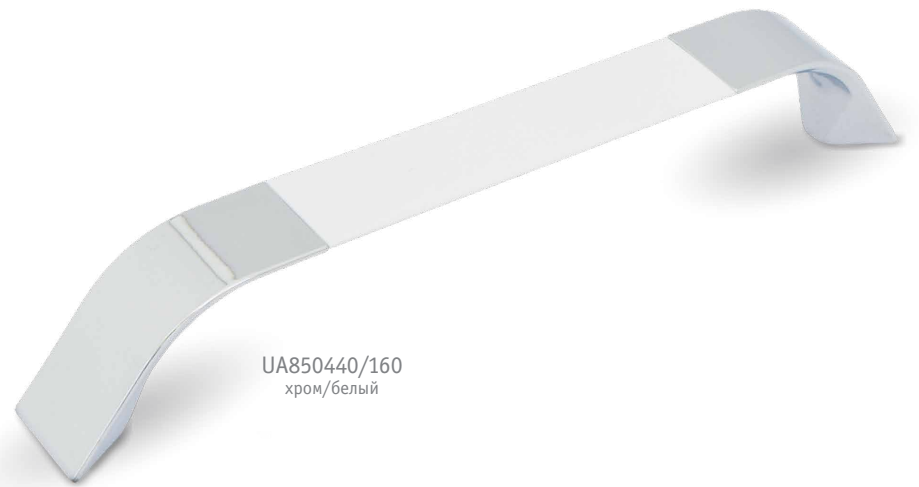

UA850440/160
хром/белый

Артикул	Цвет	Материал
UA850440/160	хром/белый	алюминий/ металл

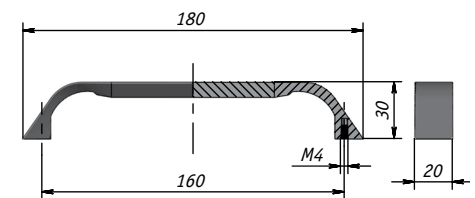

МОДЕРН

Коллекция SALIX

C-3634.T1-G2
хром/белый



A-1465.P1-G2
хром/белый



Z-5415.T1-G2
хром/белый

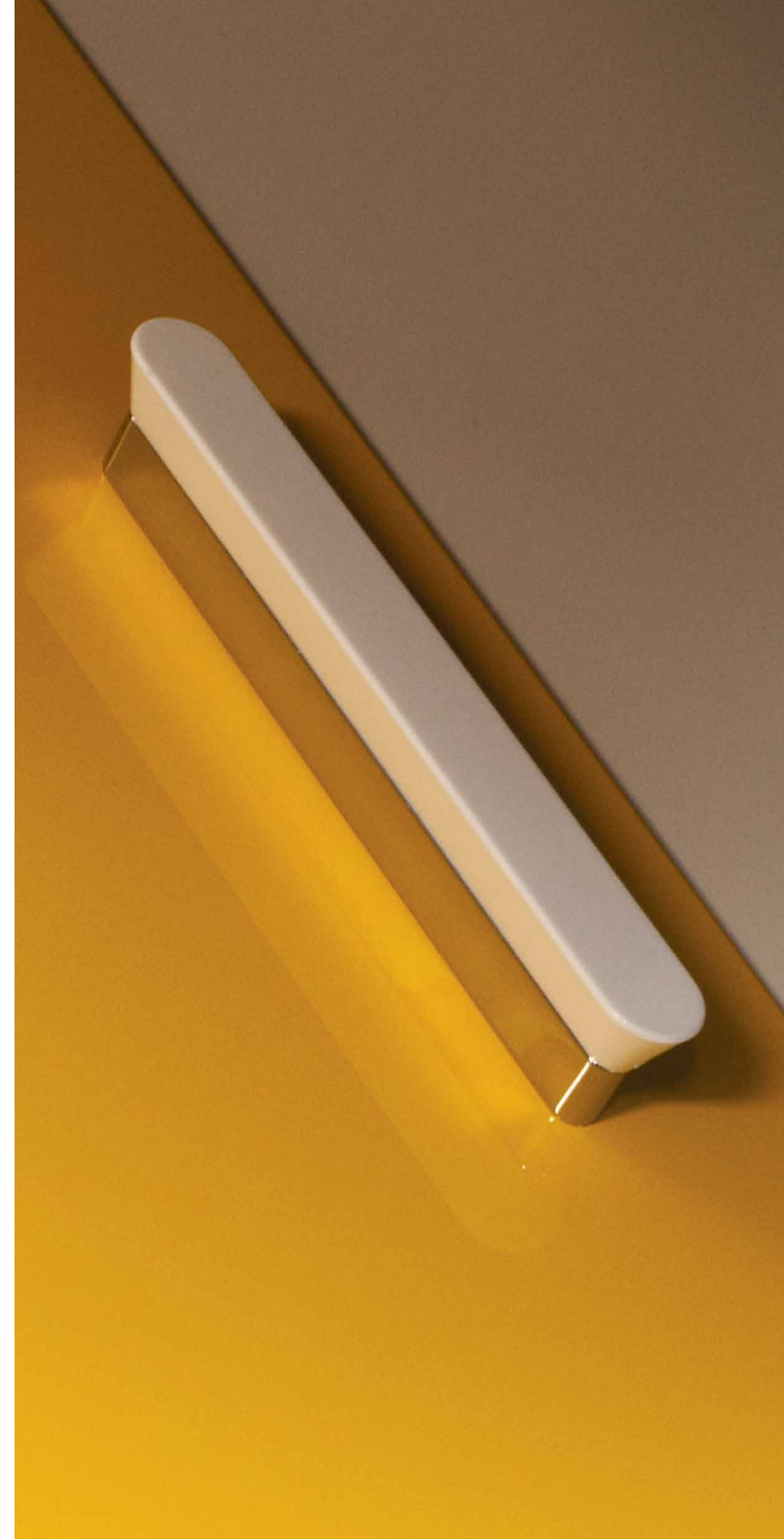

Артикул	Цвет	Материал
C-3634.T1-G2	хром/белый	металл/ пластик
Z-5415.T1-G2		
A-1465.P1-G2		

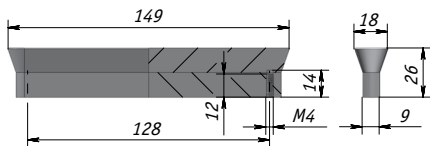

C-3634

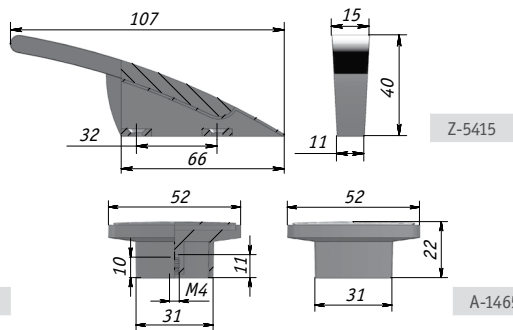

Z-5415

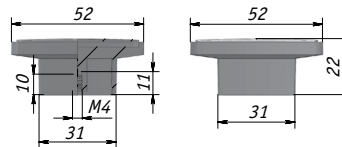

A-1465

МОДЕРН



C-614.G5
никель матовый

Артикул	Цвет	Материал
C-614.G5	никель матовый	металл

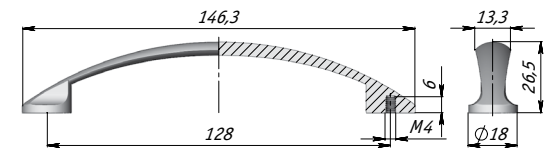

МОДЕРН
Коллекция PLYMOUTH



C-2701.G2
хром



C-2701.G6
хром матовый



Артикул	Цвет	Материал
C-2701.G2	хром	металл
C-2701.G6	хром матовый	

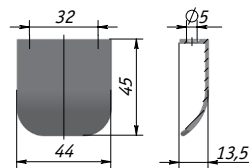

МОДЕРН



GG4304
хром



GG4306
никель матовый



GG4308
хром матовый



Артикул	Цвет	Материал
GG4304	хром	металл
GG4306	никель матовый	
GG4308	хром матовый	

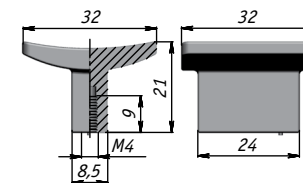

МОДЕРН



C-1891.G6
хром матовый



UU7404
хром

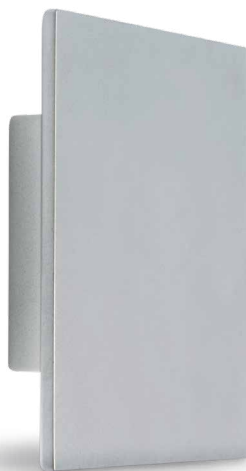

UU7408
хром матовый

Артикул	Цвет	Материал
UU7404	хром	металл
UU7408	хром матовый	
C-1891.G6		

Ручка	L, мм	A, мм	B, мм	C, мм
C-1891	49,5	32	4,5	18,5

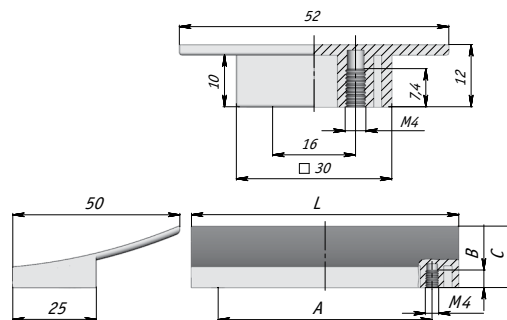

МОДЕРН



GA0804
хром



GA0904
хром



GA0908
хром матовый



GA0808
хром матовый



GA2704
хром



GA2708
хром матовый



Артикул	Цвет	Материал
GA0804	хром	металл
GA0904		
GA2704		
GA0808	хром матовый	
GA0908		
GA2708		

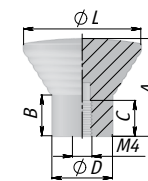

Ручка	L, мм	A, мм	B, мм	C, мм	D, мм
GA09	24	20	8,3	7,4	12,4
GA08	29	23	10	9	16

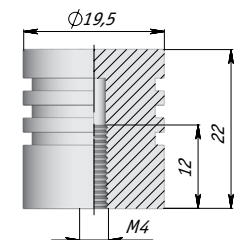

GA27

МОДЕРН



A-246.G2
хром



A-246.G6
хром матовый

Артикул	Цвет	Материал
A-246.G2	хром	металл
A-246.G6	хром матовый	

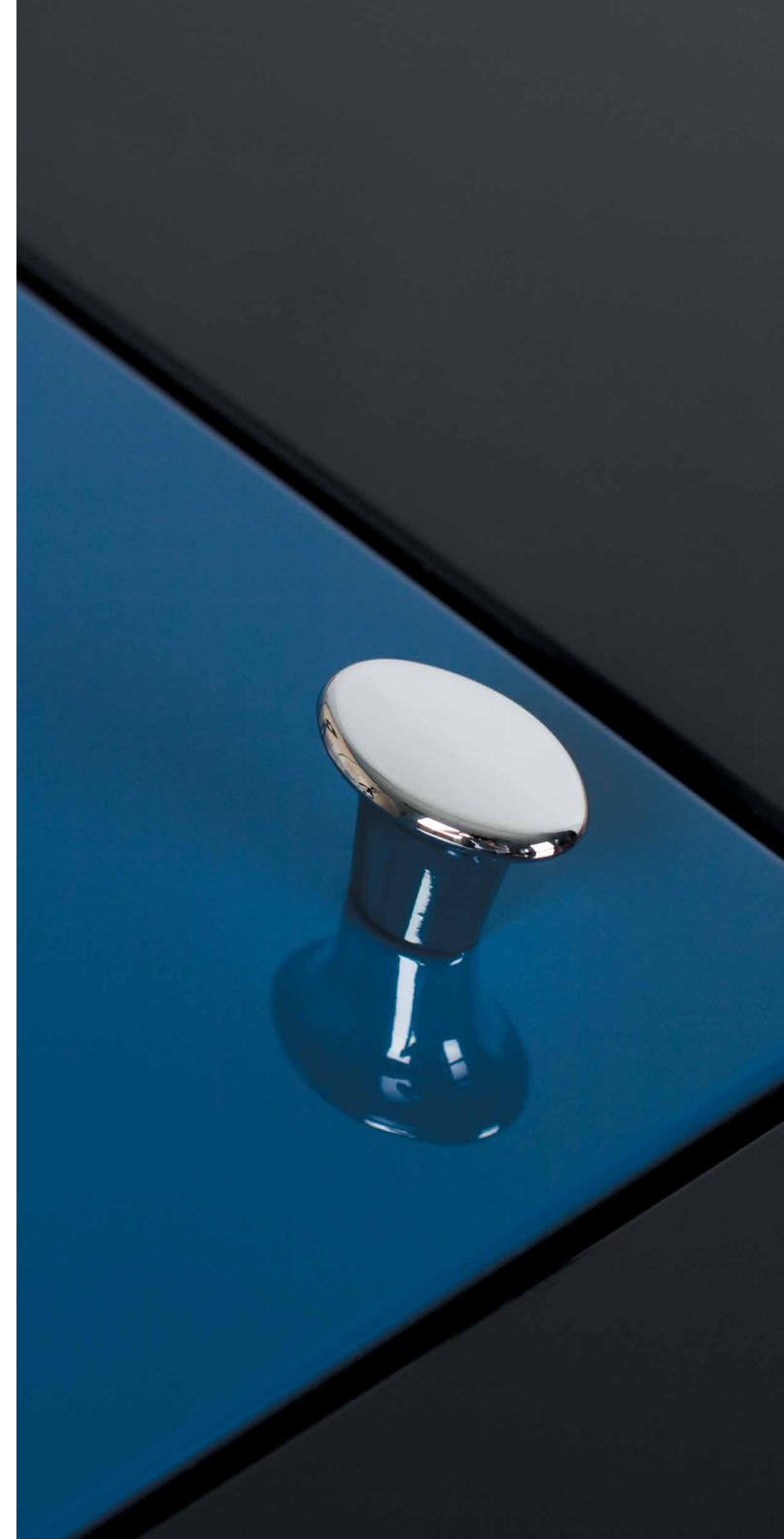
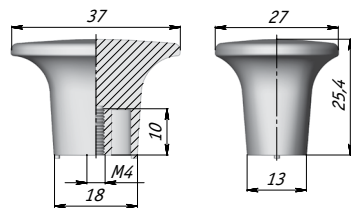

МОДЕРН



GN3204
хром



GN3208
хром матовый



GN3408
хром матовый



GN3203
золото



GN3206
никель матовый



Артикул	Цвет	Материал
GN3204	хром	металл
GN3208	хром матовый	
GN3408		
GN3203	золото	
GN3206	никель матовый	

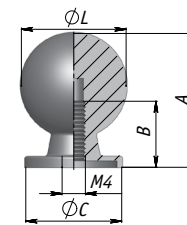

Ручка	L, мм	A, мм	B, мм	C, мм
GN34	18	23	11,5	16,5
GN32	25	31,5	11,5	24

МОДЕРН



GP1604
хром



GP1606
никель матовый



GP1608
хром матовый

Артикул	Цвет	Материал
GP1604	хром	металл
GP1606	никель матовый	
GP1608	хром матовый	

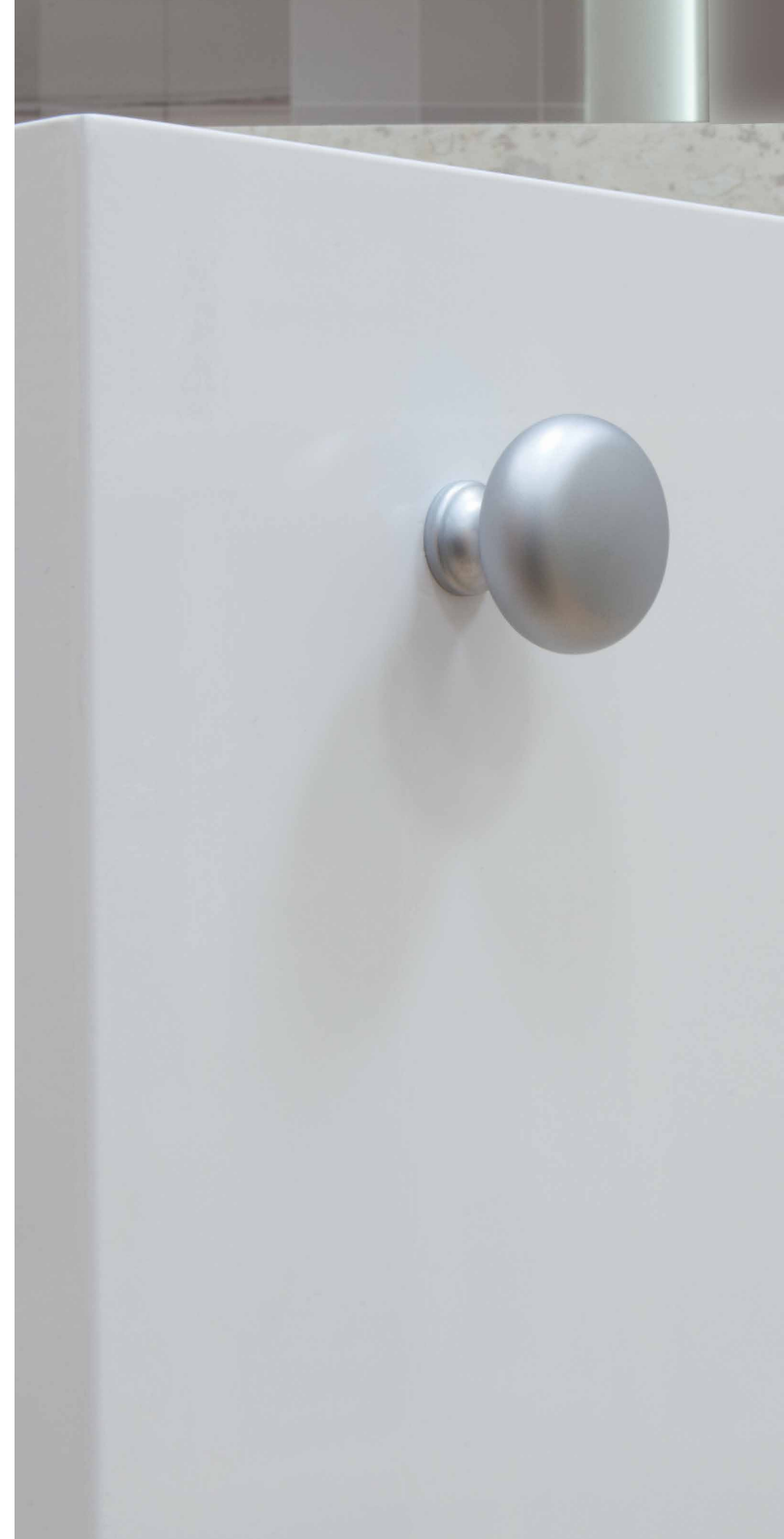
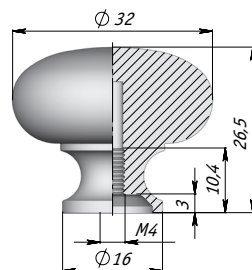

МОДЕРН
Коллекция MANILA



D-221.G6
хром матовый

Артикул	Цвет	Материал
D-221.G6	хром матовый	металл

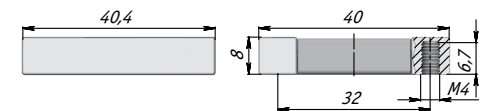

МОДЕРН



373.160-192.31
хром матовый



373.160-192.52
черный матовый



373.160-192.69
титан



373.160-192.75
графит

Артикул	Цвет	Материал
373.160-192.31	хром матовый	металл
373.320-352.31		
373.160-192.52	черный матовый	
373.320-352.52		
373.160-192.69	титан	
373.160-192.75	графит	
373.320-352.75		

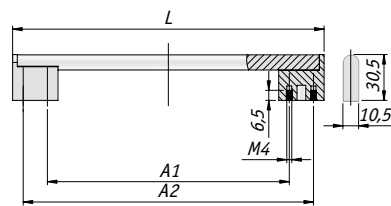

Ручка	L, мм	A1, мм	A2, мм
373.160-192	206	160	192
373.320-352	366	320	352





МОДЕРН

Коллекция STRADA



RE2808/128
хром матовый

Артикул	Цвет	Материал
RE2808/128	хром матовый	металл

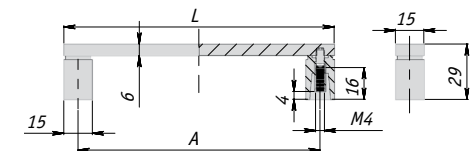

Ручка	L, мм	A, мм
RE2808/128	143	128

МОДЕРН



RE.C40.160.CRM
алюминий



RE.C40.160.BL
черный матовый



Артикул	Цвет	Материал
RE.C40.096.CRM	алюминий	алюминий, пластик
RE.C40.128.CRM		
RE.C40.160.CRM		
RE.C40.192.CRM		
RE.C40.224.CRM		
RE.C40.320.CRM		
RE.C40.480.CRM	черный матовый	
RE.C40.096.BL		
RE.C40.128.BL		
RE.C40.160.BL		
RE.C40.192.BL		
RE.C40.224.BL		
RE.C40.320.BL		
RE.C40.480.BL		

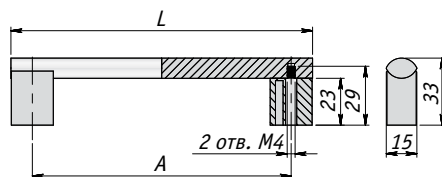

Ручка	L, мм	A, мм
RE.C40.096.	116	96
RE.C40.128.	148	128
RE.C40.160.	180	160
RE.C40.192.	212	192
RE.C40.224.	244	224
RE.C40.320.	340	320
RE.C40.480.	500	480

Примечание: арт. RE.C40: рабочая часть изготовлена из алюминия, ножки – из пластика.

МОДЕРН



RE1004/128
хром



RE1006/128
никель матовый



RE1008/128
хром матовый

Артикул	Цвет	Материал
RE1004/96	хром	металл
RE1004/128		
RE1004/192		
RE1004/320		
RE1004/416	никель матовый	
RE1006/128		
RE1006/192	хром матовый	
RE1008/96		
RE1008/128		
RE1008/192		
RE1008/224		
RE1008/256		
RE1008/288		
RE1008/320		
RE1008/384		
RE1008/416		
RE1008/544		
RE1008/608		
RE1008/800		

Ручка	L, мм	A, мм
RE.../96	156	96
RE.../128	188	128
RE.../192	272	192
RE.../224	304	224
RE.../256	356	256
RE.../288	368	288
RE.../320	400	320
RE.../384	464	384
RE.../416	496	416
RE.../544	624	544
RE.../608	688	608
RE.../800	920	800

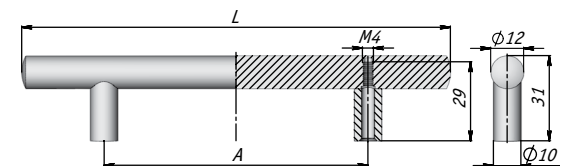

МОДЕРН



RH.01.128.PC
хром



RH.01.128.SC
хром матовый



RH.01.128.SN
никель матовый



RH.01.128.BLM
черный матовый

Артикул	Цвет	Материал
RH.01.128.PC	хром	металл
RH.01.192.PC		
RH.01.128.SC	хром матовый	
RH.01.192.SC		
RH.01.128.SN	никель матовый	
RH.01.192.SN		
RH.01.128.BLM	черный матовый	
RH.01.192.BLM		

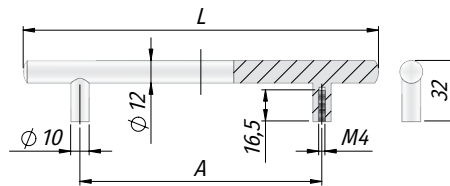

Ручка	L, мм	A, мм
RH.01.128	188	128
RH.01.192	272	192



МОДЕРН



RH.02.128.PC
хром



RH.02.128.SC
хром матовый

Артикул	Цвет	Материал
RH.02.128.PC	хром	металл
RH.02.192.PC		
RH.02.128.SC	хром матовый	
RH.02.192.SC		

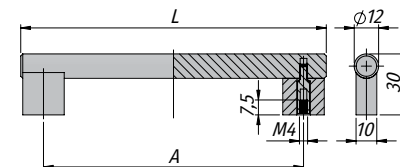

Ручка	L, мм	A, мм
RH.02.128	150,5	128
RH.02.192	214,5	192

МОДЕРН



RH.02.128.SN
никель матовый



RH.02.128.BLM
черный матовый

Артикул	Цвет	Материал
RH.02.128.SN	никель матовый	металл
RH.02.192.SN		
RH.02.128.BLM	черный матовый	
RH.02.192.BLM		

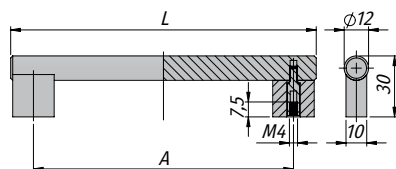

Ручка	L, мм	A, мм
RH.02.128	150,5	128
RH.02.192	214,5	192



МОДЕРН



RE.C15.128.ALCR
хром/алюминий матовый

Артикул	Цвет	Материал
RE.C15.096.ALCR	хром/ алюминий матовый	алюминий/ пластик
RE.C15.128.ALCR		
RE.C15.192.ALCR		

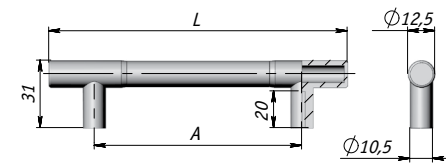

Ручка	L, мм	A, мм
RE.C15.096	138	96
RE.C15.128	170	128
RE.C15.192	234	192

Примечание: крепление саморезами (в комплект не входят);
для фасадов толщиной 16 и 18 мм – US4,0 X 30 KB.

МОДЕРН



PH.RU07.3000.AL PR
алюминий матовый



PH.RU07.3000.BLM PR
черный матовый (краска)



PH.RU08.3000.AL PR
алюминий матовый



PH.RU08.3000.BLM PR
черный матовый (краска)



PH.RU06.3000.AL PR
алюминий матовый



PH.RU06.3000.BLM PR
черный матовый (краска)

Артикул	Длина, мм	Цвет	Материал
PH.RU06.3000.AL PR	3000	алюминий матовый	алюминий
PH.RU07.3000.AL PR			
PH.RU08.3000.AL PR			
PH.RU06.3000.BLM PR			
PH.RU07.3000.BLM PR			
PH.RU08.3000.BLM PR		черный матовый (краска)	

Примечание: при распиле в размер перед установкой необходимо обработать торцы.

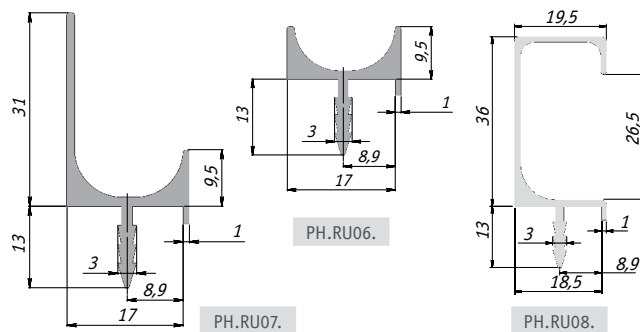

МОДЕРН

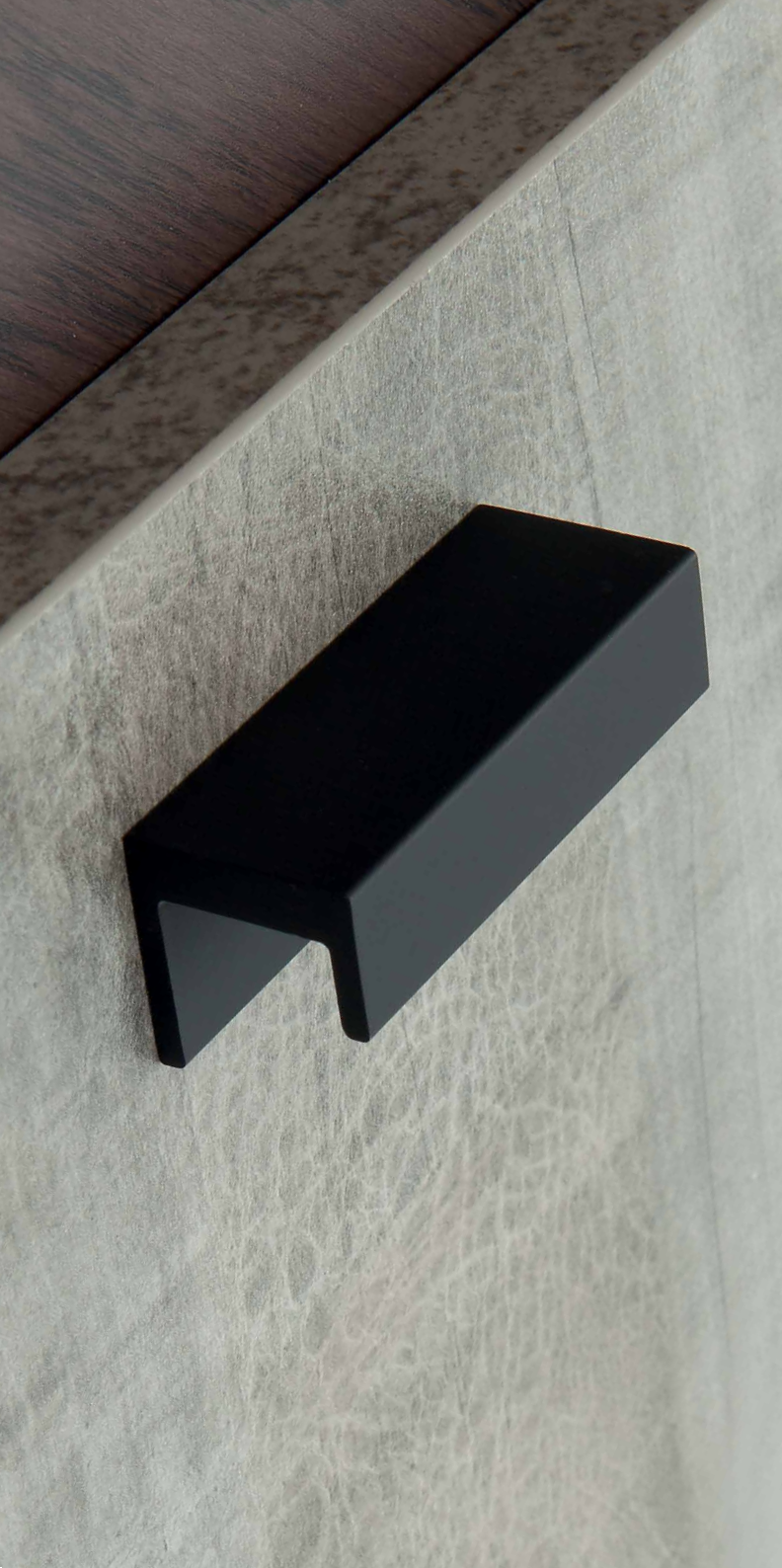

PH.RU11.128.AL
алюминий матовый



PH.RU11.128.GR
графит



PH.RU11.128.BL
черный матовый

Артикул	Цвет	Материал
PH.RU11.032.AL	алюминий матовый	металл
PH.RU11.096.AL		
PH.RU11.128.AL		
PH.RU11.160.AL		
PH.RU11.320.AL		
PH.RU11.032.GR	графит	
PH.RU11.096.GR		
PH.RU11.128.GR		
PH.RU11.160.GR		
PH.RU11.320.GR		
PH.RU11.032.BL	черный матовый	
PH.RU11.096.BL		
PH.RU11.128.BL		
PH.RU11.160.BL		
PH.RU11.320.BL		

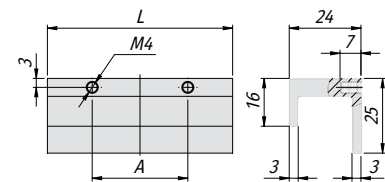

Ручка	A, мм	L, мм
PH.RU11.032.	32	62
PH.RU11.096.	96	126
PH.RU11.128.	128	158
PH.RU11.160.	160	190
PH.RU11.320.	320	350

МОДЕРН



3681.340.7F
алюминий матовый



3681.340.9712
графит



3681.340.7W
черный матовый



NEW

Артикул	Цвет	Материал
3681.180.7F	алюминий матовый	металл
3681.340.7F		
3681.927.7F		
3681.1400.7F		
3681.180.9712	графит	
3681.340.9712		
3681.927.9712		
3681.1400.9712		
3681.180.7W	черный матовый	
3681.340.7W		
3681.927.7W		
3681.1400.7W		

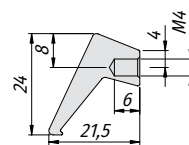
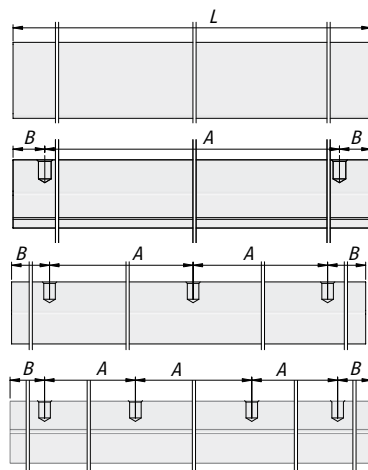

Ручка	A, мм	B, мм	L, мм
3681.180.	160	10	180
3681.340.	320	10	340
3681.927.	384	79,5	927
3681.1400.	384	124	1400

МОДЕРН



3659.180.7F
алюминий матовый

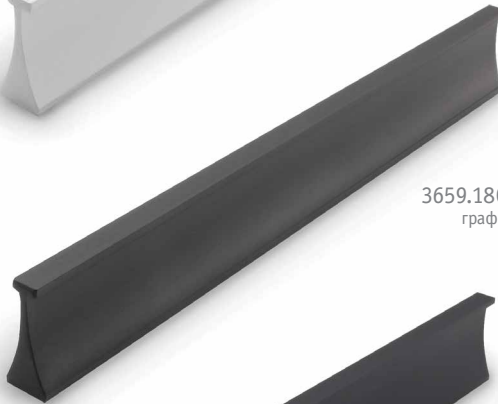

3659.180.9712
графит



3659.180.7W
черный матовый



3659.180.9L
золото матовое

Артикул	Цвет	Материал
3659.180.7F	алюминий матовый	алюминий
3659.340.7F		
3659.927.7F		
3659.1400.7F		
3659.180.9712	графит	
3659.340.9712		
3659.927.9712		
3659.1400.9712		
3659.180.7W	черный матовый	
3659.340.7W		
3659.927.7W		
3659.1400.7W		
3659.180.9L	золото матовое	
3659.340.9L		
3659.927.9L		
3659.1400.9L		

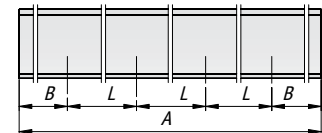
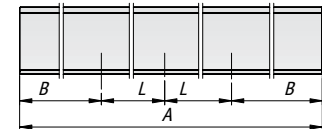
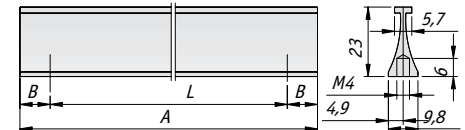

Ручка	A, мм	B, мм	L, мм
3659.180	180	10	160
3659.340	340	10	320
3659.927	927	79,5	384
3659.1400	1400	124	384

Примечание: возможно использование в шкафах с раздвижными и распашными фасадами.

МОДЕРН

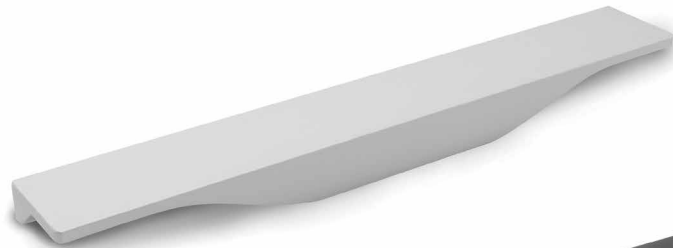

3661.180.7F
алюминий матовый

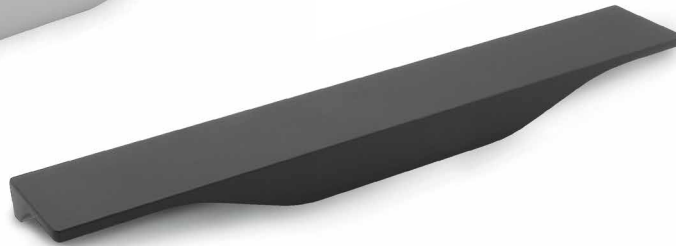

3661.180.9712
графит



3661.180.7W
черный матовый

Артикул	Цвет	Материал
3661.180.7F	алюминий матовый	алюминий
3661.340.7F		
3661.927.7F		
3661.1400.7F		
3661.180.9712	графит	алюминий
3661.340.9712		
3661.927.9712		
3661.1400.9712	черный матовый	алюминий
3661.180.7W		
3661.340.7W		
3661.927.7W		
3661.1400.7W		

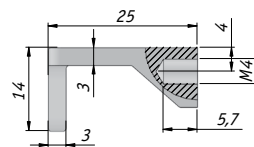
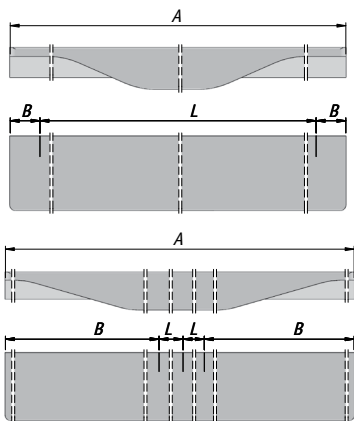

Ручка	A, мм	B, мм	L, мм
3661.180	180	10	160
3661.340	340	10	320
3661.927	927	143,5	320
3661.1400	1400	156	544



МОДЕРН

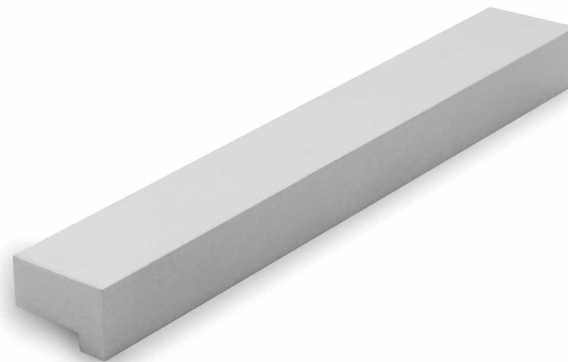

PH.RU10.096.AL
алюминий матовый

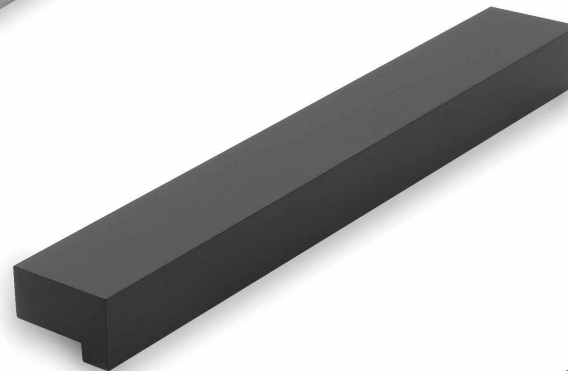

PH.RU10.096.BL
черный матовый



PH.RU10.096.BR
коричневый матовый

Артикул	Цвет	Материал
PH.RU10.096.AL	алюминий матовый	алюминий
PH.RU10.128.AL		
PH.RU10.160.AL		
PH.RU10.096.BR	коричневый матовый	
PH.RU10.128.BR		
PH.RU10.160.BR		
PH.RU10.096.BL	черный матовый	
PH.RU10.128.BL		
PH.RU10.160.BL		

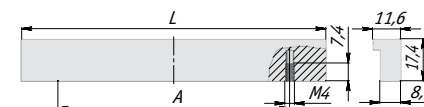

Ручка	L, мм	A, мм
PH.RU10.096	126	96
PH.RU10.128	158	128
PH.RU10.160	190	160

МОДЕРН

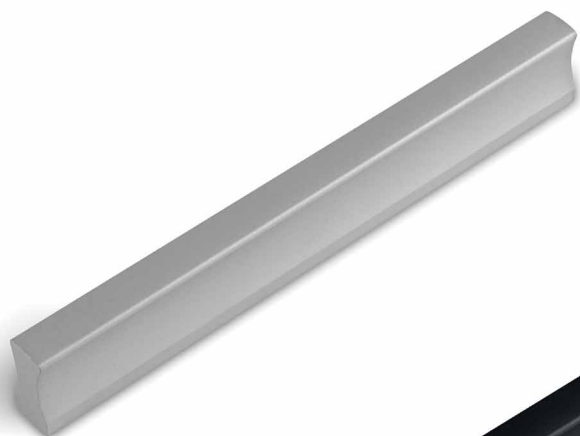

PH.RU02.096.AL
алюминий матовый



PH.RU02.096.BL
черный матовый



PH.RU02.096.BR
коричневый матовый

Артикул	Цвет	Материал
PH.RU02.096.AL	алюминий матовый	алюминий
PH.RU02.128.AL		
PH.RU02.160.AL		
PH.RU02.096.BL	черный матовый	
PH.RU02.128.BL		
PH.RU02.160.BL		
PH.RU02.096.BR	коричневый матовый	
PH.RU02.128.BR		
PH.RU02.160.BR		

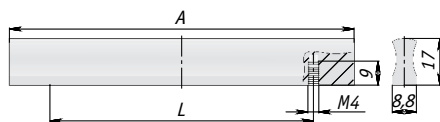

Ручка	L, мм	A, мм
PH.RU02.096.	128	96
PH.RU02.128.	158	128
PH.RU02.160.	190	160



МОДЕРН

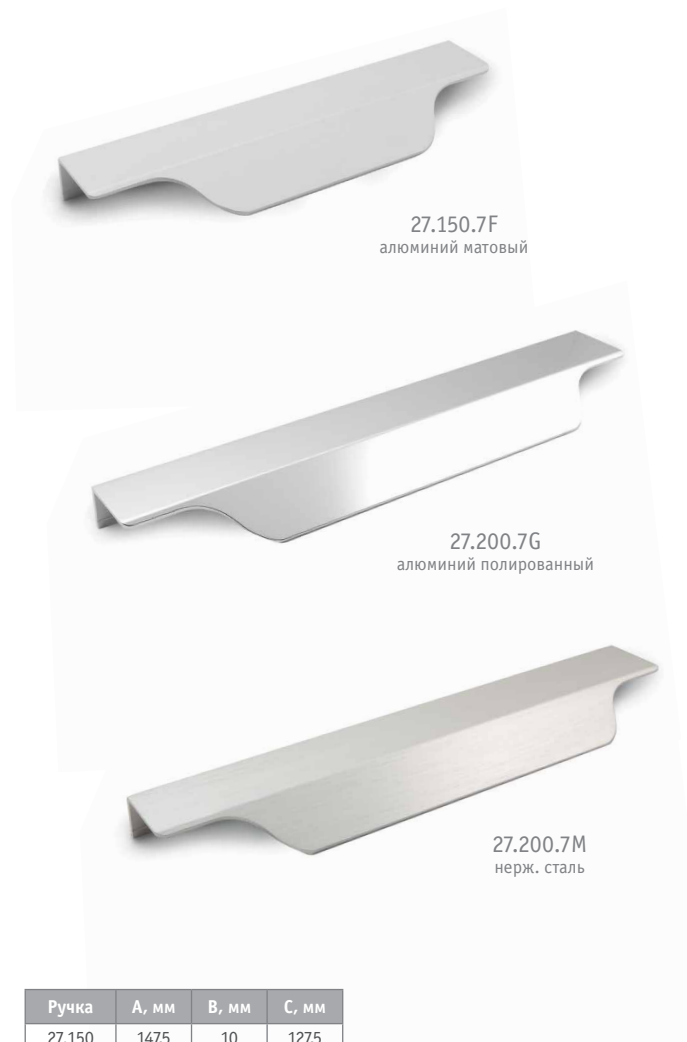

27.150.7F
алюминий матовый

27.200.7G
алюминий полированный

27.200.7M
нерж. сталь

Ручка	A, мм	B, мм	C, мм
27.150	147,5	10	127,5
27.200	197	34,5	127,5
27.300	297,5	50	197,5
27.400	397	80	237,5
27.450	447,5	120	207,5
27.500	497,5	110	277,5
27.600	597,5	75	223,5
27.800	797,5	100	298,5
27.900	897,5	100	348,5

Примечание: крепление к фасаду саморезами.

Артикул	Цвет	Материал
27.150.7F	алюминий матовый	алюминий
27.200.7F		
27.300.7F		
27.400.7F		
27.450.7F		
27.500.7F		
27.600.7F		
27.800.7F		
27.900.7F		
27.150.7G	алюминий полированный	алюминий
27.200.7G		
27.300.7G		
27.400.7G		
27.450.7G		
27.500.7G		
27.600.7G		
27.800.7G		
27.900.7G		
27.150.7M	нерж. сталь	нерж. сталь
27.200.7M		
27.300.7M		
27.400.7M		
27.450.7M		
27.500.7M		
27.600.7M		
27.800.7M		
27.900.7M		

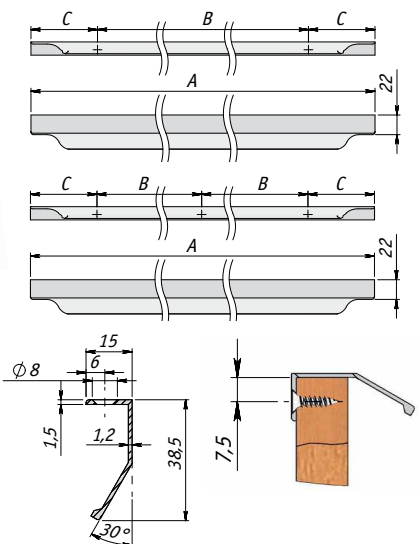

МОДЕРН



27.150.7W
черный матовый



27.200.9712
графит



27.200.9L
золото матовое

Артикул	Цвет	Материал
27.150.7W	черный матовый	
27.200.7W		
27.300.7W		
27.400.7W		
27.450.7W		
27.500.7W		
27.600.7W		
27.800.7W		
27.900.7W		
27.150.9712	графит	алюминий
27.200.9712		
27.300.9712		
27.400.9712		
27.450.9712		
27.500.9712		
27.600.9712		
27.800.9712		
27.900.9712		
27.150.9L	золото матовое	
27.200.9L		
27.300.9L		
27.400.9L		
27.450.9L		
27.500.9L		
27.600.9L		
27.800.9L		
27.900.9L		

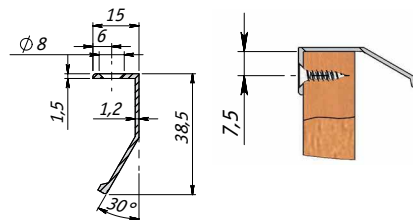
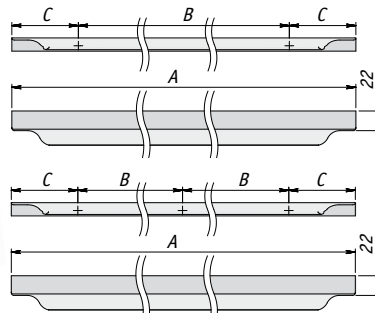

Ручка	A, мм	B, мм	C, мм
27.150	147,5	10	127,5
27.200	197	34,5	127,5
27.300	297,5	50	197,5
27.400	397	80	237,5
27.450	447,5	120	207,5
27.500	497,5	110	277,5
27.600	597,5	75	223,5
27.800	797,5	100	298,5
27.900	897,5	100	348,5

Примечание: крепление к фасаду саморезами.



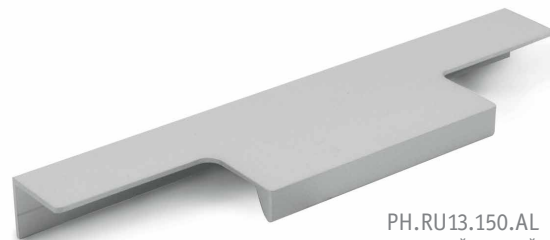

PH.RU13.150.AL
алюминий матовый



PH.RU13.150.BL
черный матовый



PH.RU13.150.GR
графит

Ручка	A, мм	B, мм	L, мм
PH.RU13.150.	96	25	246
PH.RU13.200.	128	34	196
PH.RU13.300.	224	36	296
PH.RU13.400.	320	38	396
PH.RU13.450.	384	31	446
PH.RU13.500.	448	24	496
PH.RU13.600.	512	42	596
PH.RU13.800.	672	62	796
PH.RU13.900.	800	48	896

Примечание: крепление к фасаду саморезами.

NEW

Артикул	Цвет	Материал
PH.RU13.150.AL PH.RU13.200.AL PH.RU13.300.AL PH.RU13.400.AL PH.RU13.450.AL PH.RU13.500.AL PH.RU13.600.AL PH.RU13.800.AL PH.RU13.900.AL	алюминий матовый	алюминий
PH.RU13.150.BL PH.RU13.200.BL PH.RU13.300.BL PH.RU13.400.BL PH.RU13.450.BL PH.RU13.500.BL PH.RU13.600.BL PH.RU13.800.BL PH.RU13.900.BL	черный матовый	
PH.RU13.150.GR PH.RU13.200.GR PH.RU13.300.GR PH.RU13.400.GR PH.RU13.450.GR PH.RU13.500.GR PH.RU13.600.GR PH.RU13.800.GR PH.RU13.900.GR	графит	

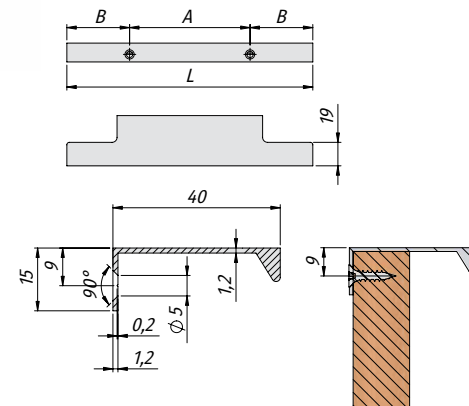

NEW

Артикул	Цвет	Материал
PH.RU14.150.AL	алюминий матовый	алюминий
PH.RU14.200.AL		
PH.RU14.300.AL		
PH.RU14.400.AL		
PH.RU14.450.AL		
PH.RU14.500.AL		
PH.RU14.600.AL	черный матовый	
PH.RU14.800.AL		
PH.RU14.150.BL		
PH.RU14.200.BL		
PH.RU14.300.BL		
PH.RU14.400.BL		
PH.RU14.450.BL	графит	
PH.RU14.500.BL		
PH.RU14.600.BL		
PH.RU14.800.BL		
PH.RU14.900.BL		
PH.RU14.150.GR		
PH.RU14.200.GR		
PH.RU14.300.GR		
PH.RU14.400.GR		
PH.RU14.450.GR		
PH.RU14.500.GR		
PH.RU14.600.GR		
PH.RU14.800.GR		
PH.RU14.900.GR		



PH.RU14.150.AL
алюминий матовый



PH.RU14.150.BL
черный матовый



PH.RU14.150.GR
графит

Ручка	A, мм	B, мм	C, мм	L, мм
PH.RU14.150.	96	25	–	146
PH.RU14.200.	128	34	–	196
PH.RU14.300.	224	36	–	296
PH.RU14.400.	320	38	–	396
PH.RU14.450.	384	31	192	446
PH.RU14.500.	446	25	223	496
PH.RU14.600.	512	42	256	596
PH.RU14.800.	672	62	336	796
PH.RU14.900.	800	48	400	896

Примечание: крепление к фасаду саморезами.

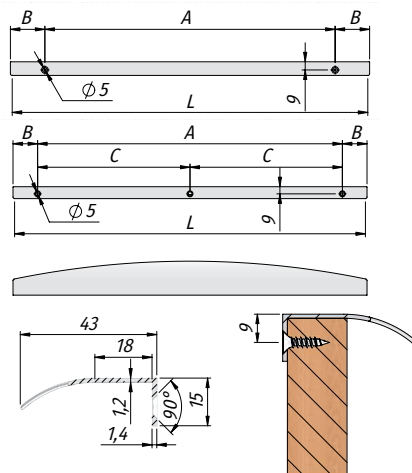

МОДЕРН

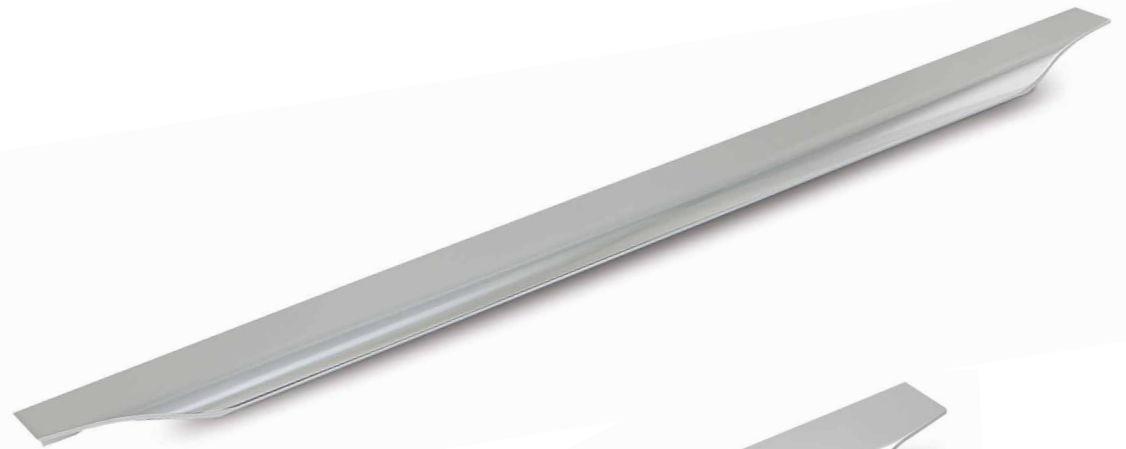

26.600.AS
алюминий полированный



26.150.AS
алюминий полированный

Артикул	Цвет	Материал
26.150.AS	алюминий полированный	алюминий
26.200.AS		
26.300.AS		
26.400.AS		
26.450.AS		
26.500.AS		
26.600.AS		
26.900.AS		

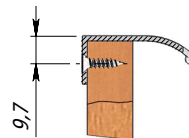
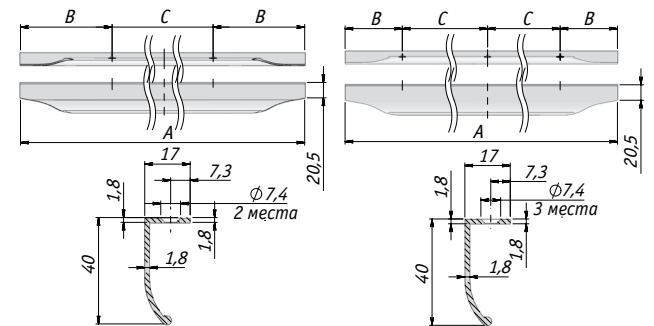

Примечание: крепление к фасаду саморезами.

Ручка	А, мм	В, мм	С, мм
26.150.AS	1475	10	1275
26.200.AS	197	34,5	1275
26.300.AS	297,5	50	1975
26.400.AS	397	80	2375
26.450.AS	4475	120	2075

Ручка	А, мм	В, мм	С, мм
26.500.AS	4975	110	2775
26.600.AS	5975	75	223,75
26.800.AS	7975	100	298,75
26.900.AS	8975	100	348,75

МОДЕРН



25.600.AS
алюминий полированный

25.150.AS
алюминий полированный

Артикул	Цвет	Материал
25.150.AS	алюминий полированный	алюминий
25.200.AS		
25.300.AS		
25.400.AS		
25.450.AS		
25.500.AS		
25.600.AS		
25.800.AS		
25.900.AS		

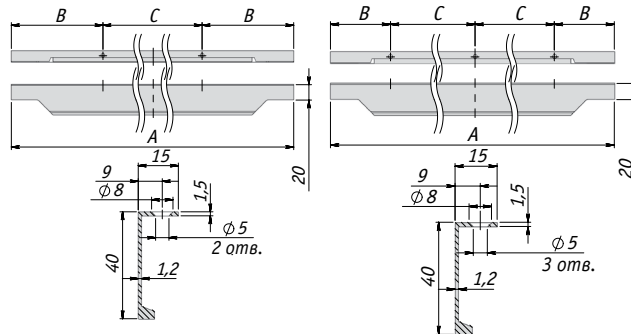

Ручка	A, мм	B, мм	C, мм
25.150.AS	147,5	10	127,5
25.200.AS	197,5	35	127,5
25.300.AS	297,5	50	197,5
25.400.AS	397	100,5	196
25.450.AS	447,5	120	207,5

Ручка	A, мм	B, мм	C, мм
25.500.AS	497,5	110	277,5
25.600.AS	597,5	75	223,75
25.800.AS	797,5	100	298,75
25.900.AS	897,5	100	348,75

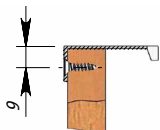

Примечание: крепление к фасаду саморезами.

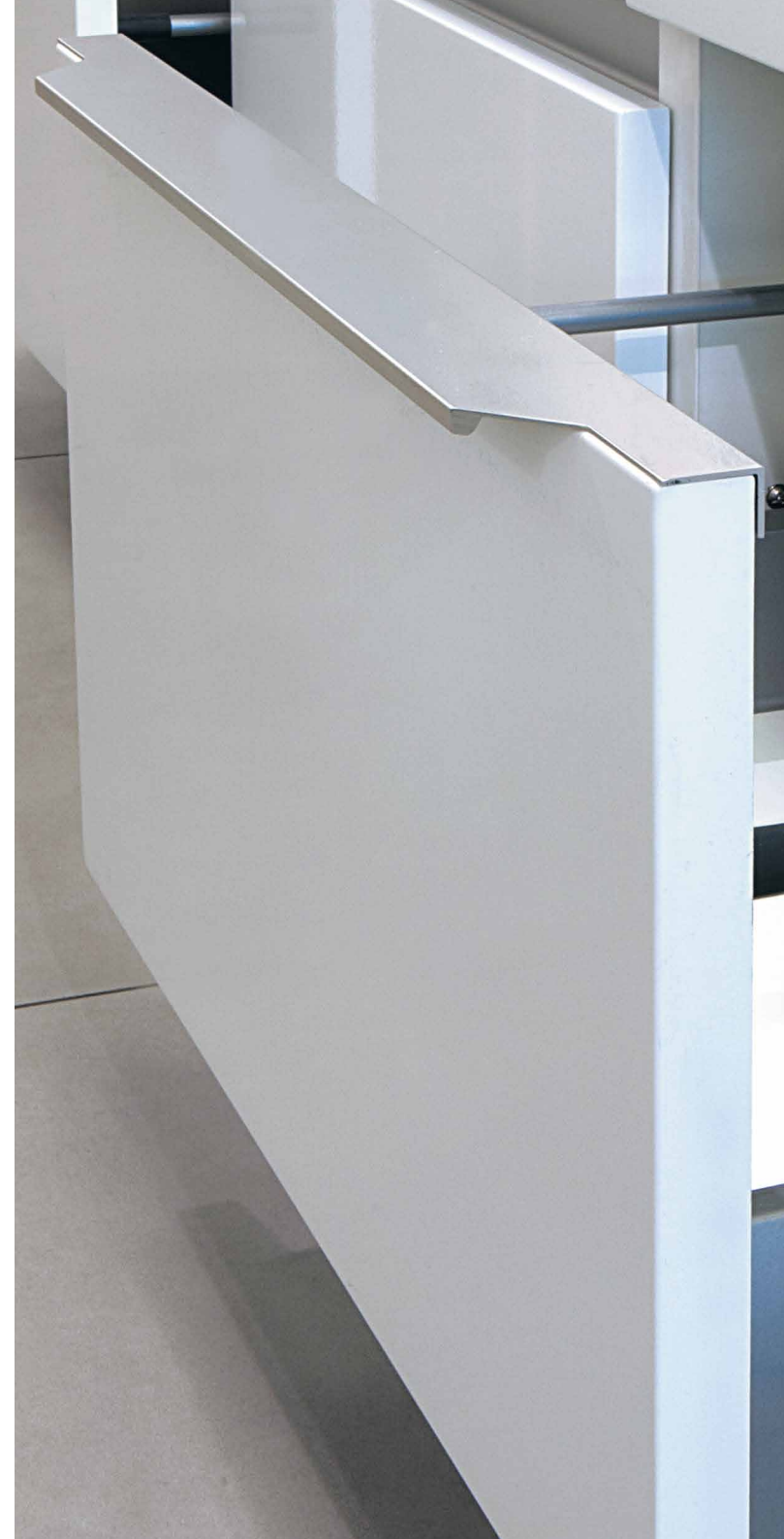

МОДЕРН

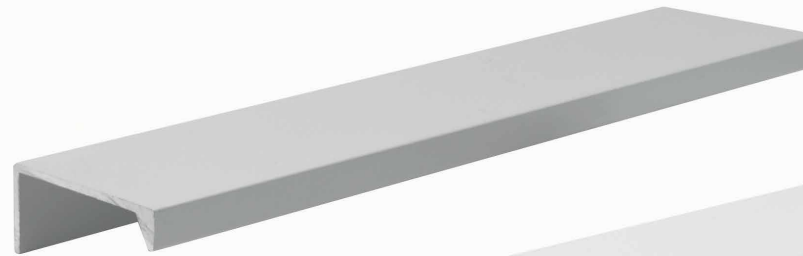

PH.RU03.3000.AL PR
алюминий

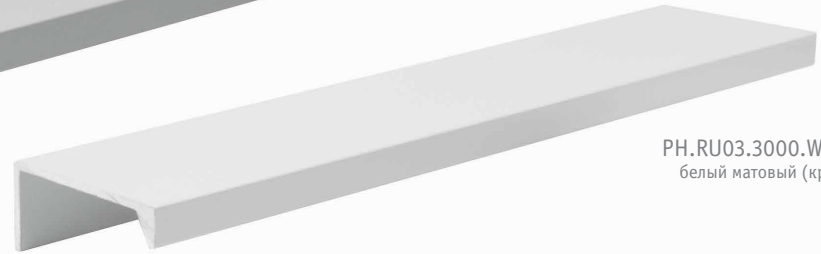

PH.RU03.3000.WHM PR
белый матовый (краска)



PH.RU03.3000.BLM PR
черный матовый (краска)



PH.RU03.3000.GLB PR
золото брашированное

Артикул	Цвет	Материал
PH.RU03.3000.AL PR	алюминий	алюминий
PH.RU03.3000.WHM PR	белый матовый (краска)	
PH.RU03.3000.BLM PR	черный матовый (краска)	
PH.RU03.3000.GLB PR	золото брашированное	

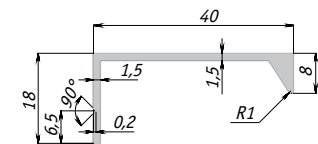

Примечание: модель продается хлыстом 3000 мм, при распиле в размер перед установкой необходимо обработать торцы; крепление к фасаду саморезами.

МОДЕРН



PH.RU01.096.AL
алюминий



PH.RU01.096.BL
черный матовый



PH.RU01.096.BR
коричневый матовый



Артикул	Цвет	Материал
PH.RU01.032.AL	алюминий	алюминий
PH.RU01.096.AL		
PH.RU01.192.AL		
PH.RU01.032.BL	черный матовый	
PH.RU01.096.BL		
PH.RU01.192.BL		
PH.RU01.032.BR	коричневый матовый	
PH.RU01.096.BR		
PH.RU01.192.BR		

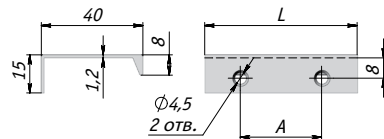

Ручка	L, мм	A, мм
PH.RU01.032.	60	32
PH.RU01.096.	124	96
PH.RU01.192.	220	192

Примечание: крепление к фасаду саморезами.

МОДЕРН



PH.RU12.192.AL
алюминий матовый



PH.RU12.032.AL
алюминий матовый



PH.RU12.192.BL
черный матовый



PH.RU12.032.BL
черный матовый

NEW

Артикул	Цвет	Материал
PH.RU12.032.AL	алюминий матовый	алюминий
PH.RU12.096.AL		
PH.RU12.192.AL		
PH.RU12.3000.AL PR	черный матовый	
PH.RU12.032.BL		
PH.RU12.096.BL		
PH.RU12.192.BL		
PH.RU12.3000.BL PR		

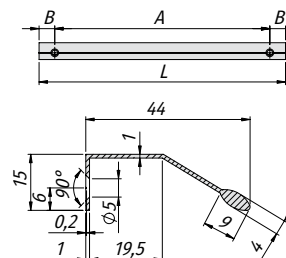

Ручка	A, мм	B, мм	L, мм
PH.RU12.032.	32		60
PH.RU12.096.	96	14	124
PH.RU12.192.	192		220

Примечание: модель также продается хлыстом 3000 мм, при распиле в размер перед установкой необходимо обработать торцы.

МОДЕРН



PH.RU15.192.AL
алюминий матовый



PH.RU15.032.AL
алюминий матовый



PH.RU15.192.BL
черный матовый



PH.RU15.032.BL
черный матовый

NEW

Артикул	Цвет	Материал
PH.RU15.032.AL	алюминий матовый	алюминий
PH.RU15.096.AL		
PH.RU15.192.AL		
PH.RU15.3000.AL PR	черный матовый	алюминий
PH.RU15.032.BL		
PH.RU15.096.BL		
PH.RU15.192.BL		
PH.RU15.3000.BL PR		

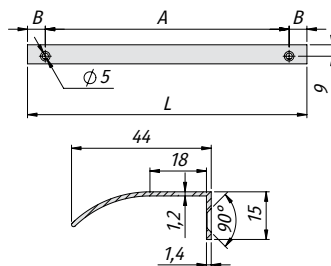

Ручка	A, мм	B, мм	L, мм
PH.RU15.032.	32		60
PH.RU15.096.	96	14	124
PH.RU15.192.	192		220

Примечание: модель также продается хлыстом 3000 мм, при распиле в размер перед установкой необходимо обработать торцы.



МОДЕРН

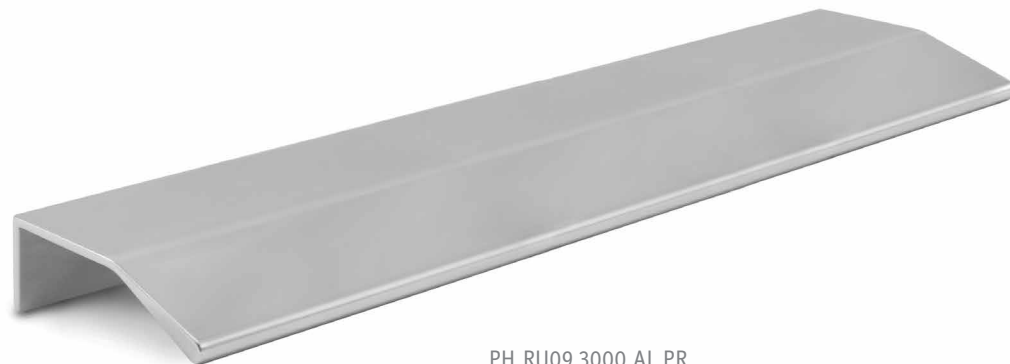

PH.RU09.3000.AL PR
алюминий матовый

Артикул	Цвет	Материал
PH.RU09.3000.AL PR	алюминий матовый	алюминий

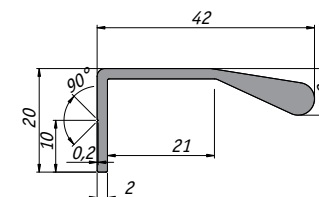

Примечание: модель продается хлыстом 3000 мм, при распиле в размер перед установкой необходимо обработать торцы.

МОДЕРН



1498.160.10С
хром матовый



1498.160.3005
титан



Артикул	Цвет	Материал
1498.160.10С	хром матовый	металл
1498.160.3005	титан	

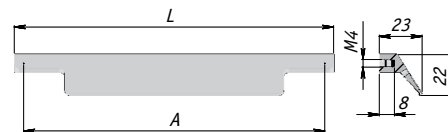

Ручка	L, мм	A, мм
1498.160	170	160



МОДЕРН



SH.RU2.096.AL
алюминий



SH.RU2.096.BR
коричневый матовый



SH.RU2.096.BL
черный матовый

Артикул	Цвет	Материал
SH.RU2.096.AL	алюминий	алюминий, пластик
SH.RU2.128.AL		
SH.RU2.160.AL		
SH.RU2.096.BR	коричневый матовый	
SH.RU2.128.BR		
SH.RU2.160.BR		
SH.RU2.096.BL	черный матовый	
SH.RU2.128.BL		
SH.RU2.160.BL		

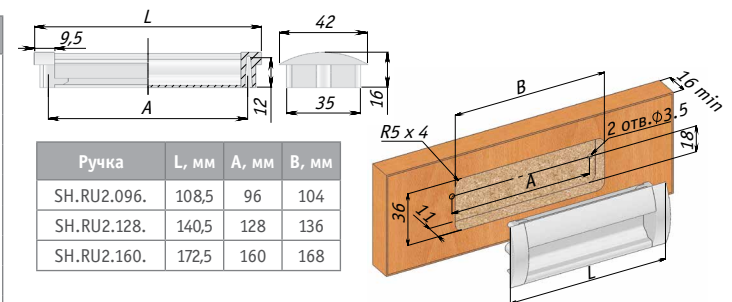

Примечание: крепление саморезами (входят в комплект).

Ручка	L, мм	A, мм	B, мм
SH.RU2.096.	108,5	96	104
SH.RU2.128.	140,5	128	136
SH.RU2.160.	172,5	160	168

МОДЕРН



PH.RU05.3000.AL PR
алюминий



PH.RU05.3000.BL PR
черный матовый



PH.RU05.TR.CRM
хром матовый



PH.RU05.TR.CR
хром



PH.RU05.TR.BL
черный матовый

Артикул	Цвет	Материал
PH.RU05.3000.AL PR	алюминий	алюминий
PH.RU05.TR.CR	хром	пластик
PH.RU05.TR.CRM	хром матовый	
PH.RU05.3000.BL PR	черный матовый	алюминий
PH.RU05.TR.BL		пластик

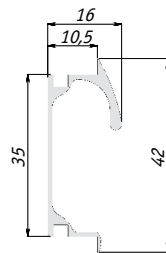
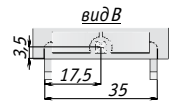
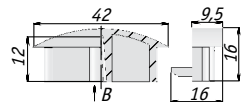

S, мм	B, мм	A, мм
L-19,5	L-4,5	L-12,5

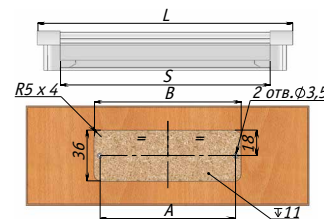

Примечание: арт. PH.RU05. продается хлыстами 3000 мм, при распиле в размер перед установкой необходимо обработать торцы.



МОДЕРН

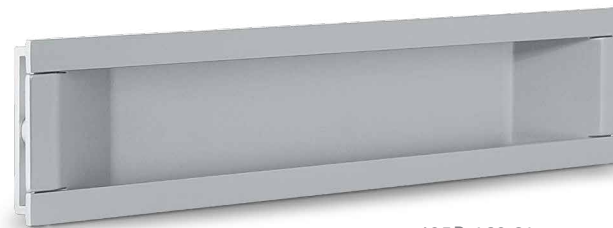

405B.160.31
хром матовый

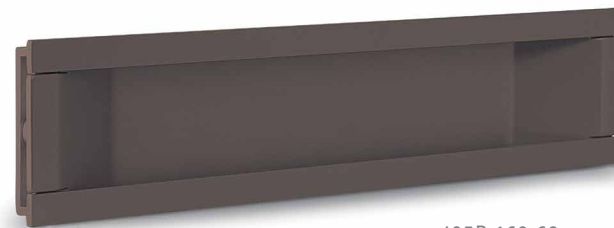

405B.160.69
титан



405B.160.52
черный матовый

Артикул	Цвет	Материал
405C.96.31	хром матовый	металл
405B.160.31		
405C.96.52	черный матовый	
405B.160.52		
405C.96.69	титан	
405B.160.69		

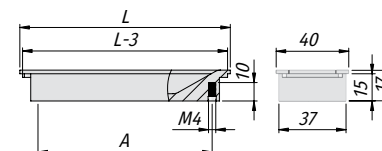

Ручка	L, мм	A, мм
405C.	116	96
405B.	180	160

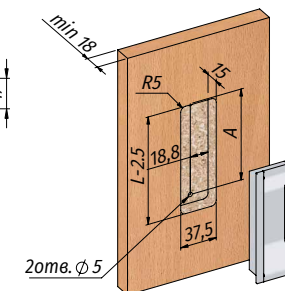

Примечание: конструкция ручки с возможностью двойного захвата позволяет использовать ее с раздвижными фасадами.

МОДЕРН



374.128-160.31
хром матовый



374.32.31
хром матовый



374.128-160.69
титан



374.32.69
титан



374.128-160.52
черный матовый



374.32.52
черный матовый

Артикул	Цвет	Материал
374.32.31	хром матовый	металл
374.128-160.31		
374.32.52	черный матовый	
374.128-160.52		
374.32.69	титан	
374.128-160.69		

Ручка	L, мм	B, мм	A, мм
374.32.	54	50	32
374.128-160.	182	178	128/160

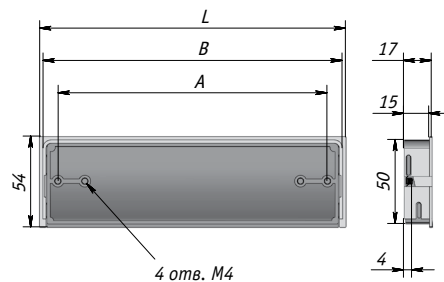

МОДЕРН



BOX.160.BL
черный матовый

Артикул	Цвет	Материал
BOX.160.BL	черный матовый	металл

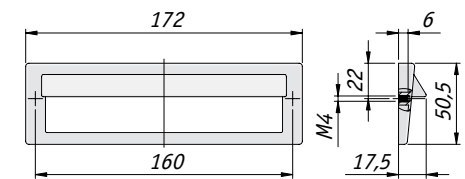

МОДЕРН



SH.01.064.PC
хром



SH.01.064.SC
хром матовый



SH.01.064.BLM
черный матовый

Артикул	Цвет	Материал
SH.01.064.PC	хром	металл
SH.01.064.SC	хром матовый	
SH.01.064.BLM	черный матовый	

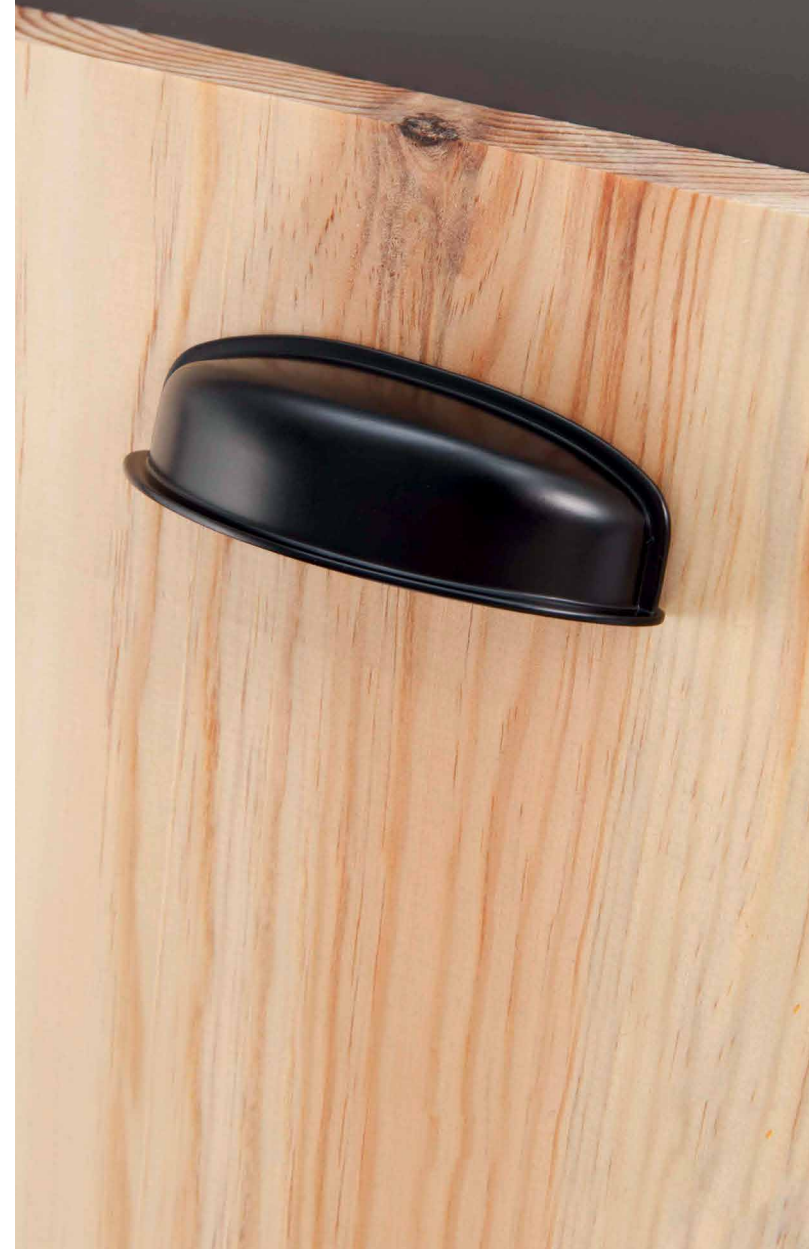
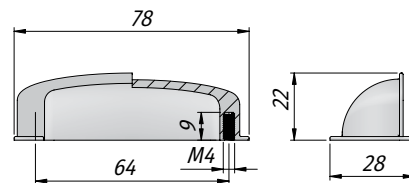

МОДЕРН



UN5004/128
хром



UN5008/128
хром матовый



Артикул	Цвет	Материал
UN5004/96	хром	металл
UN5004/128		
UN5008/96	хром матовый	
UN5008/128		

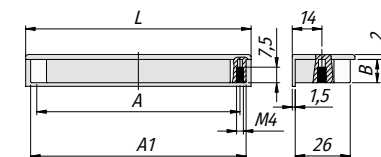

Ручка	L, мм	A, мм	A1, мм	B, мм
UN50../96	106	96	102	11
UN50../128	139	128	134	13.5

МОДЕРН



388.128.31
хром матовый



388.128.52
черный матовый

Артикул	Цвет	Материал
388.64.31	хром матовый	металл
388.128.31		
388.128.52	черный матовый	
388.64.52		

Ручка	L, мм	A, мм	B, мм
388.64.31	110	64	102
388.128.31	175	128	167

Примечание: поставляется без винтов.

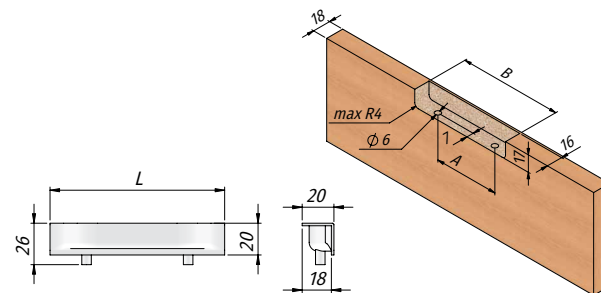

МОДЕРН



UN6308/128
хром матовый



UN6306/128
никель матовый

Артикул	Цвет	Материал
UN6306/128	никель матовый	металл
UN6308/128	хром матовый	

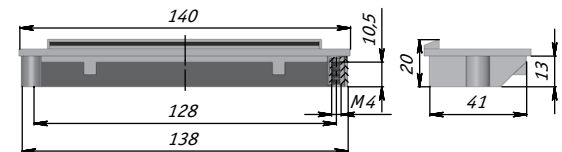

МОДЕРН



MD1204/96
хром



MD1203/96
золото



MD1206/96
никель матовый



MD1208/96
хром матовый

Артикул	Цвет	Материал
MD1204/96	хром	металл
MD1203/96	золото	
MD1206/96	никель матовый	
MD1208/96	хром матовый	

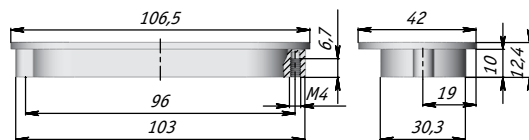

МОДЕРН



MD0204
хром



MD0208
хром матовый

Артикул	Цвет	Материал
MD0204	хром	металл
MD0208	хром матовый	

Ручка	D, мм	A, мм	B, мм	C, мм	E, мм
MD02	40	35	28	10	12

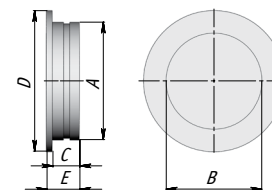

МОДЕРН



MD0308
хром матовый

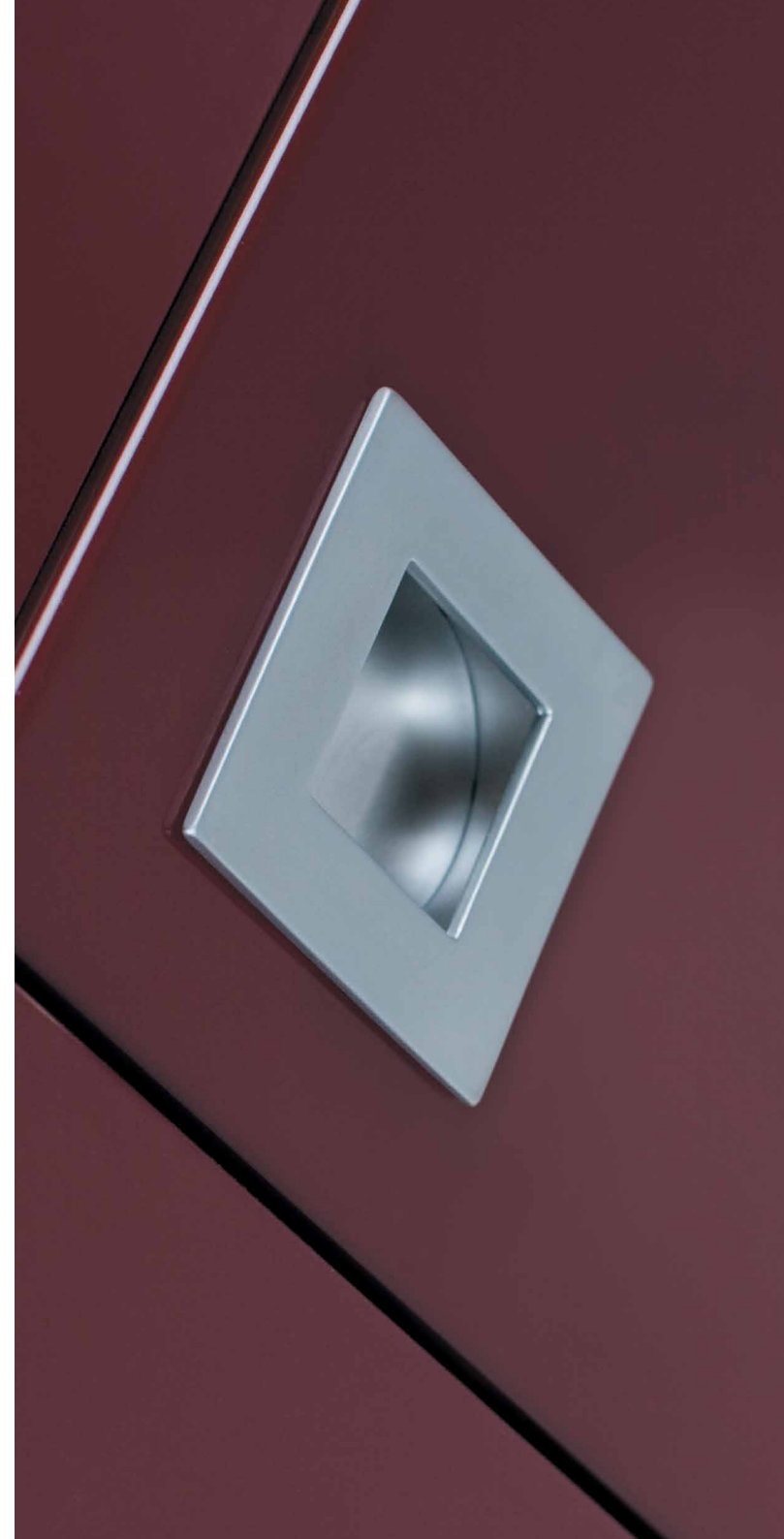

Артикул	Цвет	Материал
MD0308	хром матовый	металл

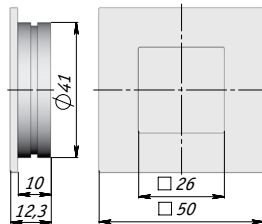

МОДЕРН



SH.RU01.D51.CR
хром



SH.RU01.D51.CRM
хром матовый



SH.RU01.D51.WHT
белый



SH.RU01.D51.BRN
коричневый



SH.RU01.D51.BL
черный матовый



SH.RU01.D51.GR
графит



Артикул	Цвет	Материал
SH.RU01.D51.CR	хром	пластик
SH.RU01.D51.WHT	белый	
SH.RU01.D51.BRN	коричневый	
SH.RU01.D51.CRM	хром матовый	
SH.RU01.D51.GR	графит	
SH.RU01.D51.BL	черный матовый	

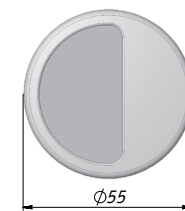

МОДЕРН



Артикул	Цвет	Материал
6607.136	хром	металл
6607.036		
6607.666	черный	силикон
6607.766		
6607.700		

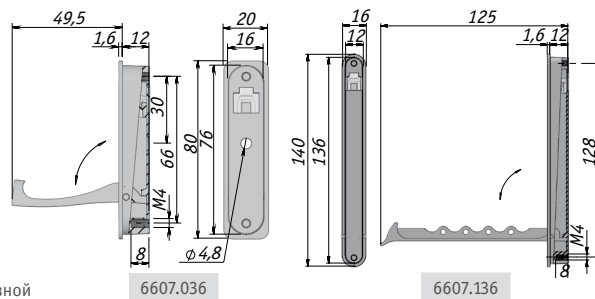

Примечание: модель 6607.766 имеет два варианта монтажа: врезной и накладной при использовании силиконового кольца 6607.700

МОДЕРН



HK.02.GR
графит



HK.01.GR
графит



HK.01.BL
черный матовый



HK.02.BL
черный матовый

NEW

Артикул	Цвет	Материал
HK.01.GR	графит	алюминий
HK.02.GR		
HK.01.BL	черный матовый	
HK.02.BL		

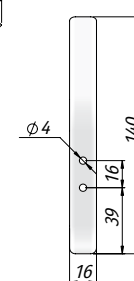
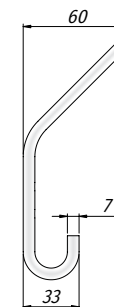
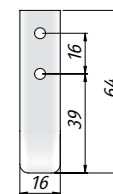
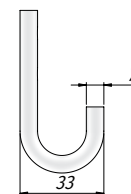

МОДЕРН
Коллекция PROFILE



PRF.APP.GR
хром матовый



PRF.APP.BL
черный



PRF.APP.CI
титан

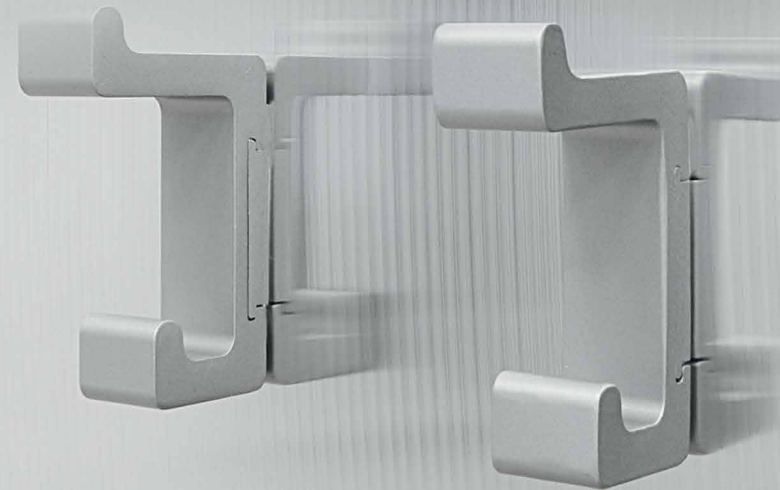

Артикул	Цвет	Материал
PRF.APP.GR	хром матовый	алюминий
PRF.APP.CI	титан	
PRF.APP.BL	черный	

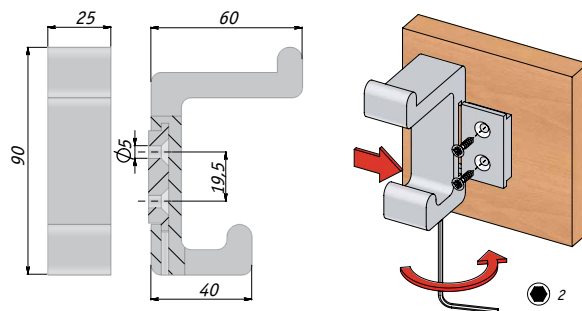

МОДЕРН

Коллекция ARTO



Z-5426.P61
черный матовый



Z-5426.P68
графит



Z-5426.G6
хром матовый



Z-5426.P60
белый



Z-5426.G2
хром



Артикул	Цвет	Материал
Z-5426.P61	черный матовый	металл
Z-5426.P68	графит	
Z-5426.P60	белый	
Z-5426.G6	хром матовый	
Z-5426.G2	хром	

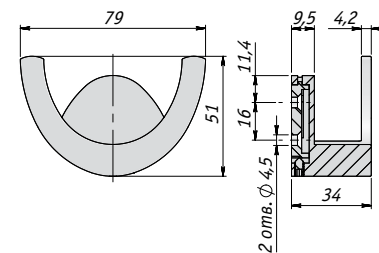

МОДЕРН



PA.0273.AP
хром матовый



PA.0273.CL
хром



Артикул	Цвет	Материал
PA.0273.AP	хром матовый	металл
PA.0273.CL	хром	

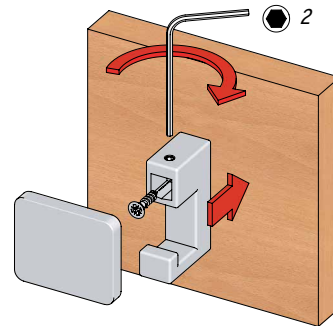
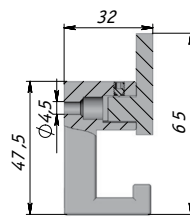
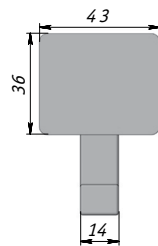

МОДЕРН



Артикул	Цвет	Материал
WP1304	хром	металл
WP1404		
WP1308	хром матовый	
WP1408		
WP14.LPM30	черный матовый	
WP13.LPM30		

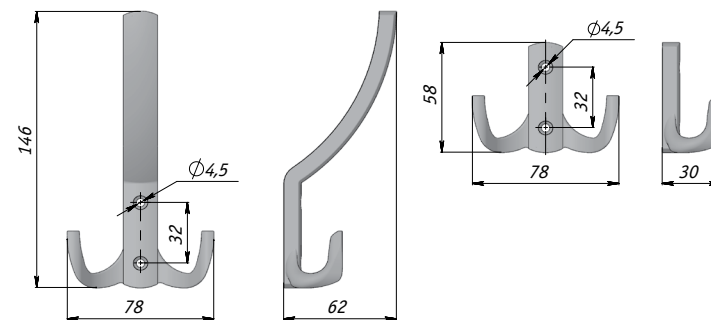

МОДЕРН

Коллекция ARGUS



Z-355.G2
хром



Z-341.G6
хром матовый



Z-341.G5
никель матовый



Z-341.G2
хром



Z-355.G6
хром матовый



Z-355.G5
никель матовый

Артикул	Цвет	Материал
Z-355.G5	никель матовый	металл
Z-341.G5		
Z-355.G2	хром	
Z-341.G2		
Z-355.G6	хром матовый	
Z-341.G6		

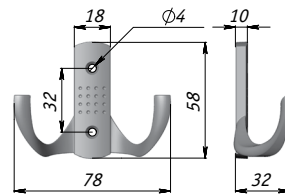
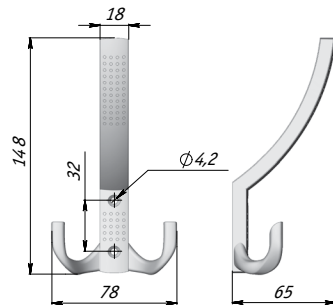

МОДЕРН

Коллекция QUADRA



RW0804
хром



RW0806
никель матовый



RW0808
хром матовый

Артикул	Цвет	Материал
RW0804	хром	металл
RW0806	никель матовый	
RW0808	хром матовый	

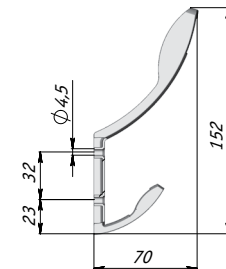

МОДЕРН
Коллекция VERSA



WP3004
хром



WK1504
хром



Артикул	Цвет	Материал
WP3004	хром	металл
WK1504		

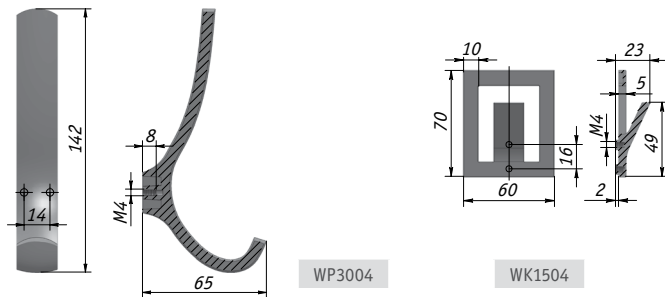

WP3004

WK1504

МОДЕРН



WK1104
хром



WP1904
хром



WP1908
хром матовый



WK1108
хром матовый



Артикул	Цвет	Материал
WK1104	хром	металл
WP1904		
WK1108	хром матовый	
WP1908		

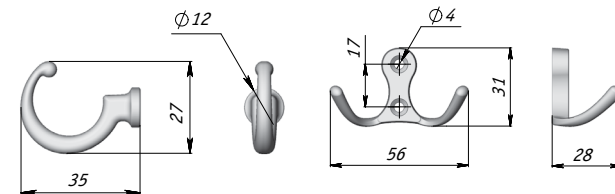

МОДЕРН



WG07.245.G8
хром матовый



Z-6811-203.G6
хром матовый



BR.192.AL
алюминий матовый



BR.192.BL
черный матовый



Артикул	Цвет	Материал
WG07.245.G8	хром матовый	металл
Z-6811-203.G6		
BR.192.AL	алюминий матовый	
BR.192.BL	черный матовый	

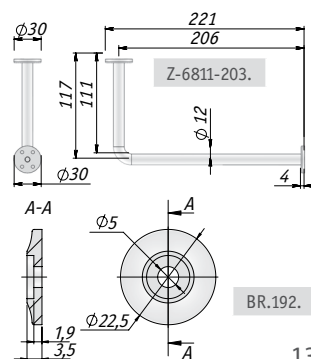
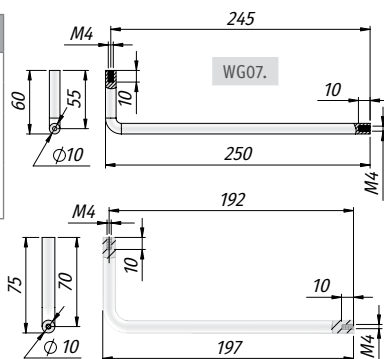

МОДЕРН



Артикул	Цвет	Материал
Z-6814-680.G6	хром матовый	металл
WG05.G8		
WG04.G8		

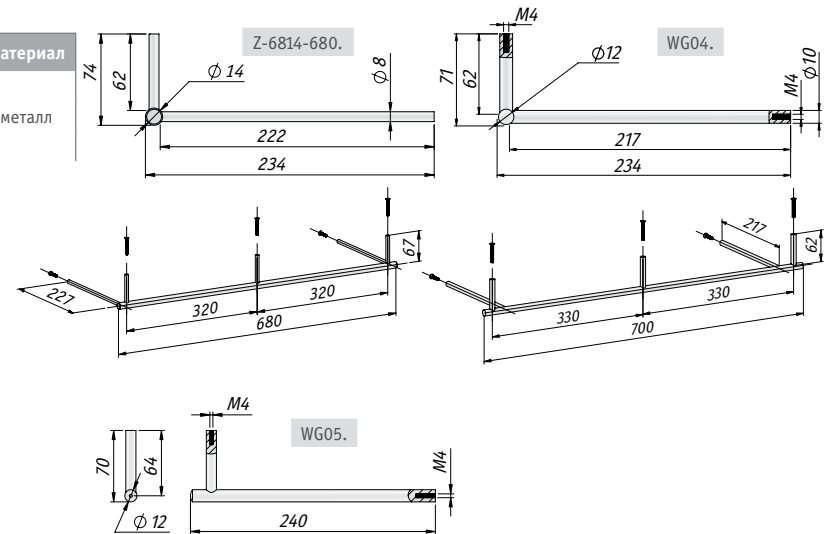

МОДЕРН



Артикул	Цвет	Материал
WP37.G8	хром матовый	металл
WG08.690.G8-A0	хром матовый	
WP37.L31	черный матовый	
WG08.690.L31-L31	черный матовый	

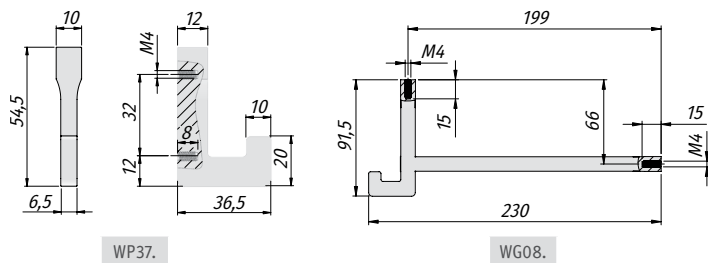



МОДЕРН

Коллекция ALVERO

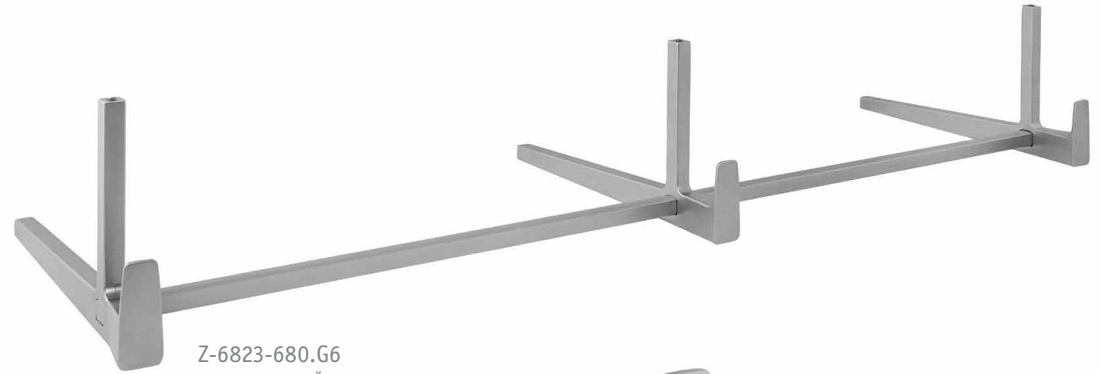

Артикул	Цвет	Материал
Z-6823-680.G6	хром матовый	металл
Z-5423.G6		

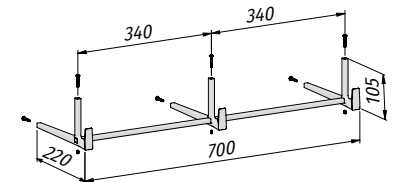
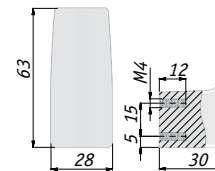



LFT.000.250.00BL
черный матовый



LFT.001.200.00BL
черный матовый



Артикул	Цвет	Материал
LFT.001.200.00BL	черный матовый	металл
LFT.000.250.00BL	черный матовый	

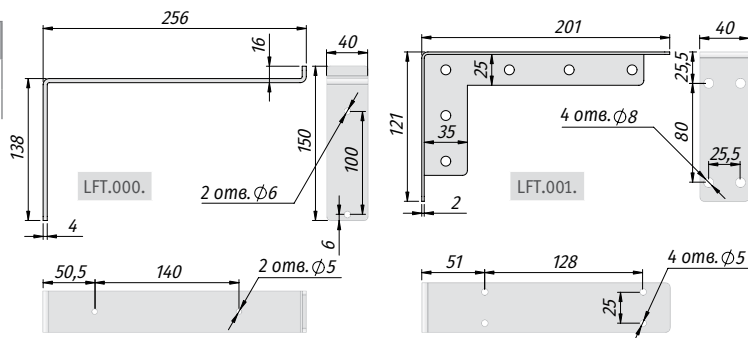



МОДЕРН

Коллекция KALABRONE



1 62200 10 BP-2
черный матовый



1 62200 10 JM-2
хром матовый



1 62200 10 KB-2
хром



1 62200 10 AE-2
белый

Артикул	Тип	Цвет	Материал
1 62200 10 BP-2	KALABRONE	черный матовый	металл/ пластик
1 62200 10 JM-2		хром матовый	
1 62200 10 KB-2		хром	
1 62200 10 AE-2		белый	
1 62200 30 JM-2	KALABRONE MAXI	хром матовый	

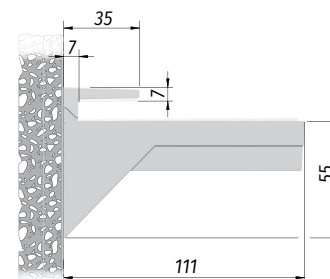

KALABRONE

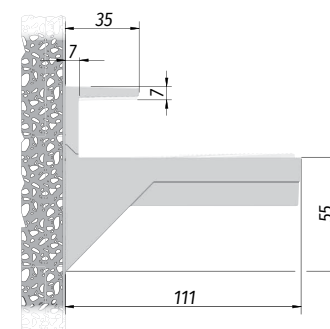

KALABRONE
MAXI

МОДЕРН

Коллекция KALABRONE MINI



1 62200 80 JM-1
хром матовый



1 62200 80 KB-1
хром



1 62200 80 YD-1
нерж. сталь



1 62200 80 AE-1
белый матовый



1 62200 80 EC-1
черный матовый

Артикул	Цвет	Материал
1 62200 80 AE-1	белый матовый	металл/ пластик
1 62200 80 EC-1	черный матовый	
1 62200 80 JM-1	хром матовый	
1 62200 80 KB-1	хром	
1 62200 80 YD-1	нерж. сталь	

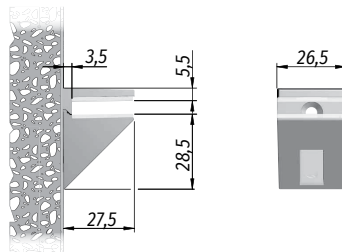



МОДЕРН

Коллекция KAIMAN



7033 50
хром матовый



7033 53
хром



7033 55
шампань



7033 VP
черный

Артикул	Тип	Толщина полки, мм	Цвет	Материал
7033 50	KAIMAN	7-41	хром матовый	металл/ пластик
7033 53			хром	
7033 55			шампань	
7033 VP			черный	

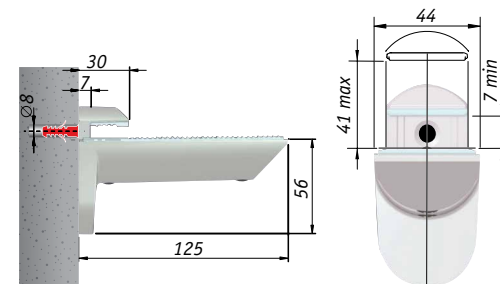

МОДЕРН



AZ.095.AP
хром матовый



AZ.095.CL
хром

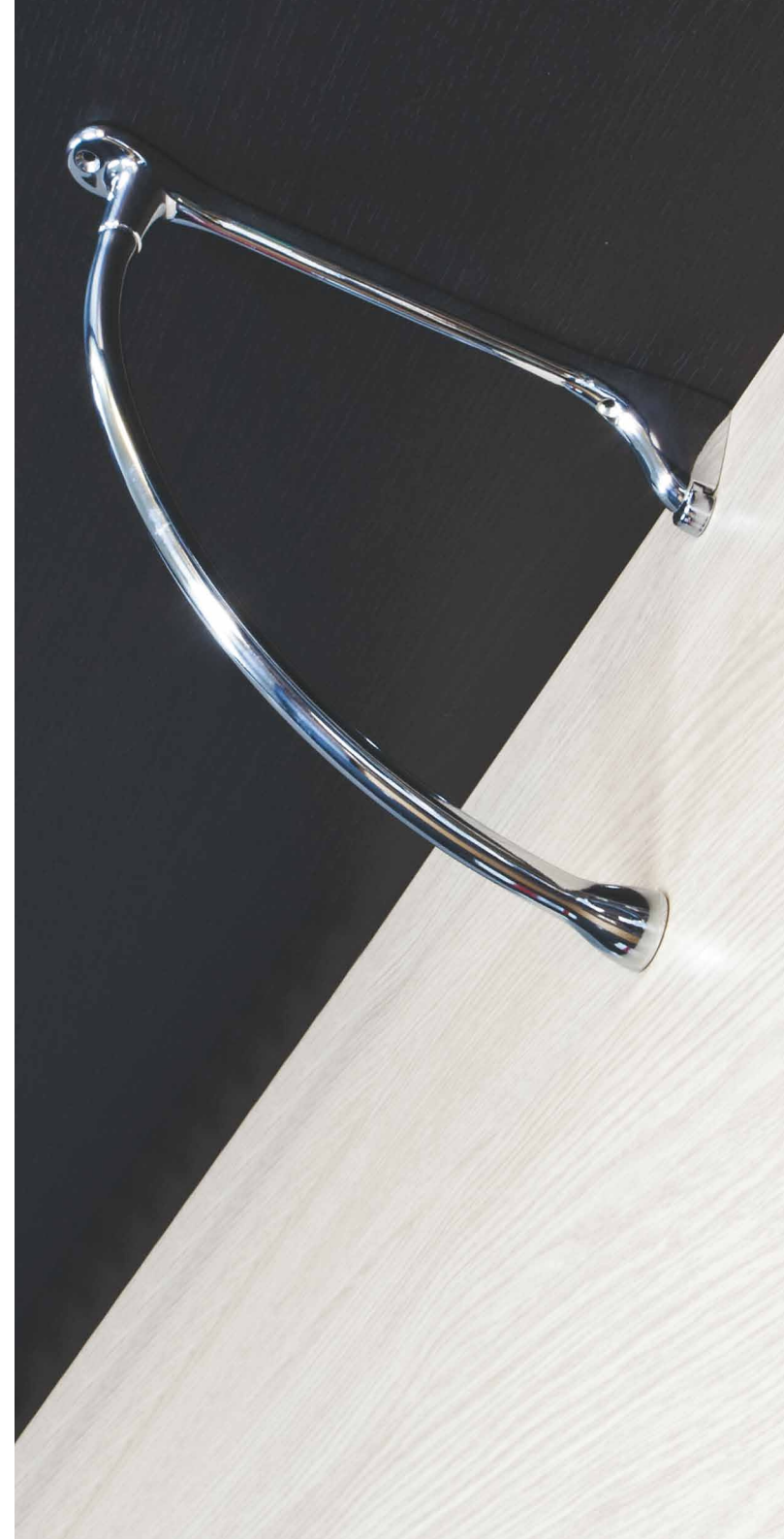

Артикул	Цвет	Материал
AZ.095.AP	хром матовый	металл
AZ.095.CL	хром	

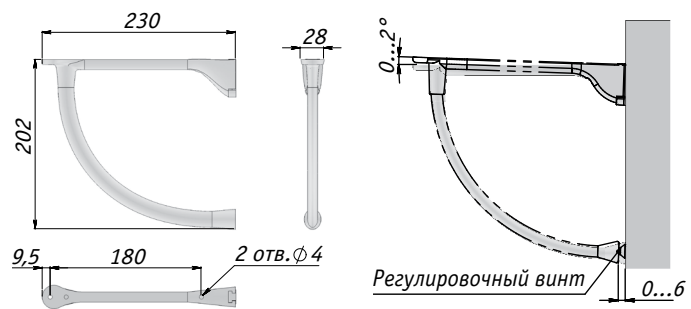



КРИСТАЛЛЫ



КРИСТАЛЛЫ



WMN.335K.128.KR02
хром

Артикул	Цвет	Материал
WMN.335K.128.KR02	хром	металл/кристаллы Сваровски

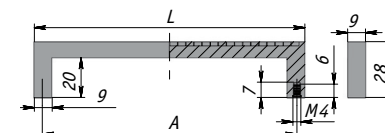

Ручка	L, мм	A, мм
WMN.335K.128.	136	128

КРИСТАЛЛЫ



WMN.667.128.KR02
хром



WPO.655.000.KR02
хром



Артикул	Цвет	Материал
WMN.667.128.KR02	хром	металл/кристаллы Сваровски
WPO.655.000.KR02		

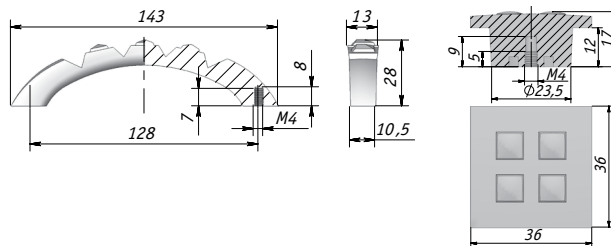

КРИСТАЛЛЫ

Коллекция TESSERE



UR2604SW3/128
хром

Артикул	Цвет	Материал
UR2604SW3/128	хром	металл/кристаллы Сваровски

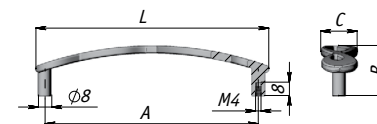

Ручка	L, мм	A, мм	B, мм	C, мм
UR2604SW3/128	140	128	31	22

КРИСТАЛЛЫ



1027K.160.10
хром



2049K.10
хром

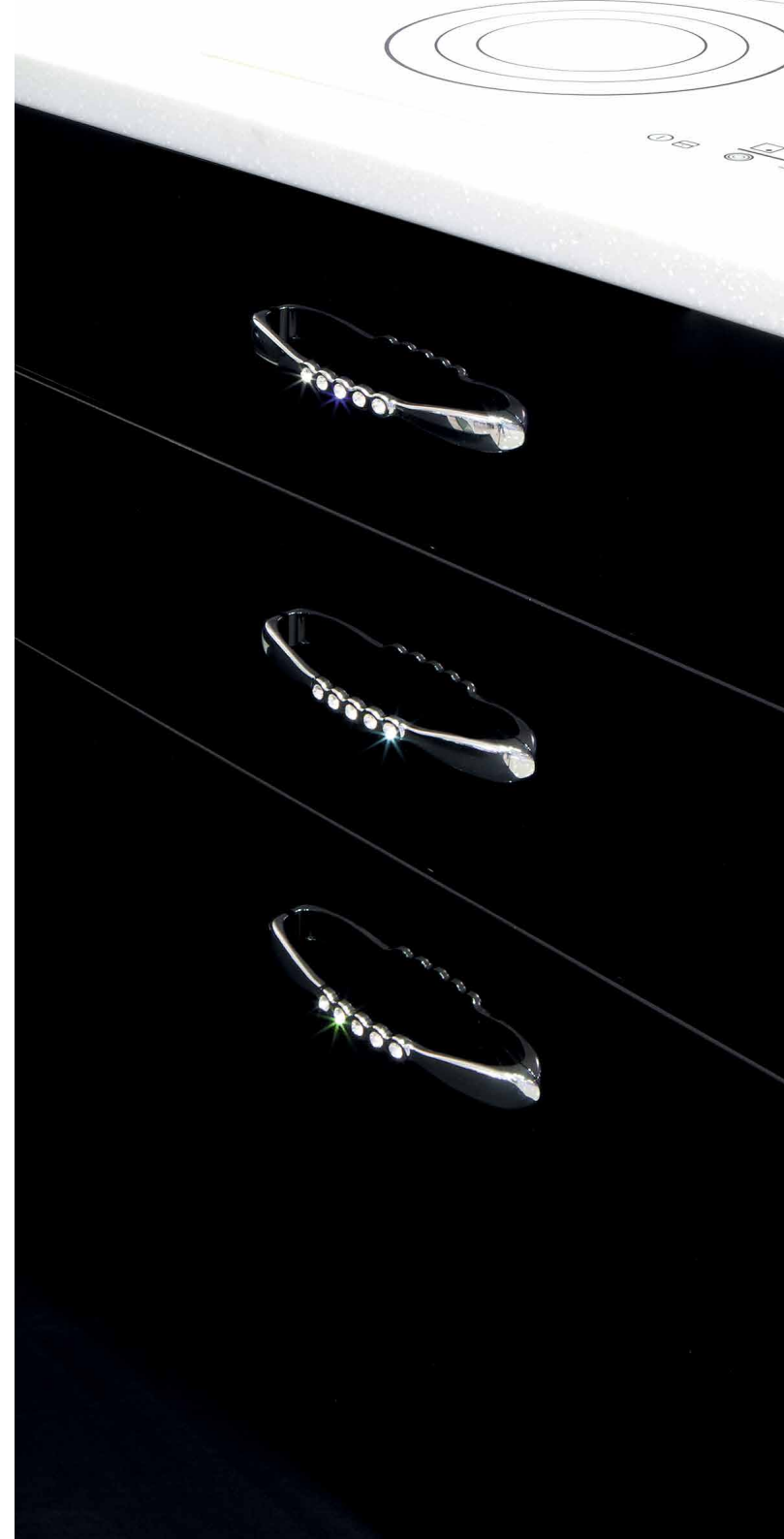

Артикул	Цвет	Материал
2049K.10	хром	металл/кристаллы Сваровски
1027K.160.10		

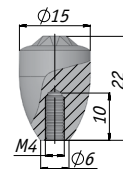
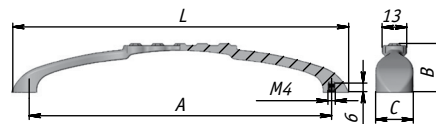

Ручка	L, мм	A, мм	B, мм	C, мм
1027K.160	179	160	29	20

КРИСТАЛЛЫ



1021K.96.17
золото



2044K.17
золото



1021K.96.10
хром

Артикул	Цвет	Материал
2044K.17	золото	металл/ кристаллы Сваровски
1021K.96.17		
1021K.96.10	хром	

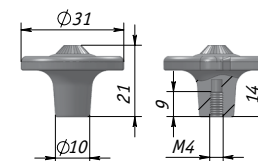
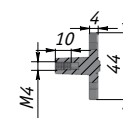
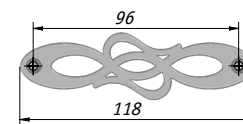

КРИСТАЛЛЫ



1021K.96.23
бронза состаренная



2044K.23
бронза состаренная



1021K.96.09
серебро состаренное

Артикул	Цвет	Материал
2044K.23	бронза состаренная	металл/ кристаллы Сваровски
1021K.96.23		
1021K.96.09	серебро состаренное	

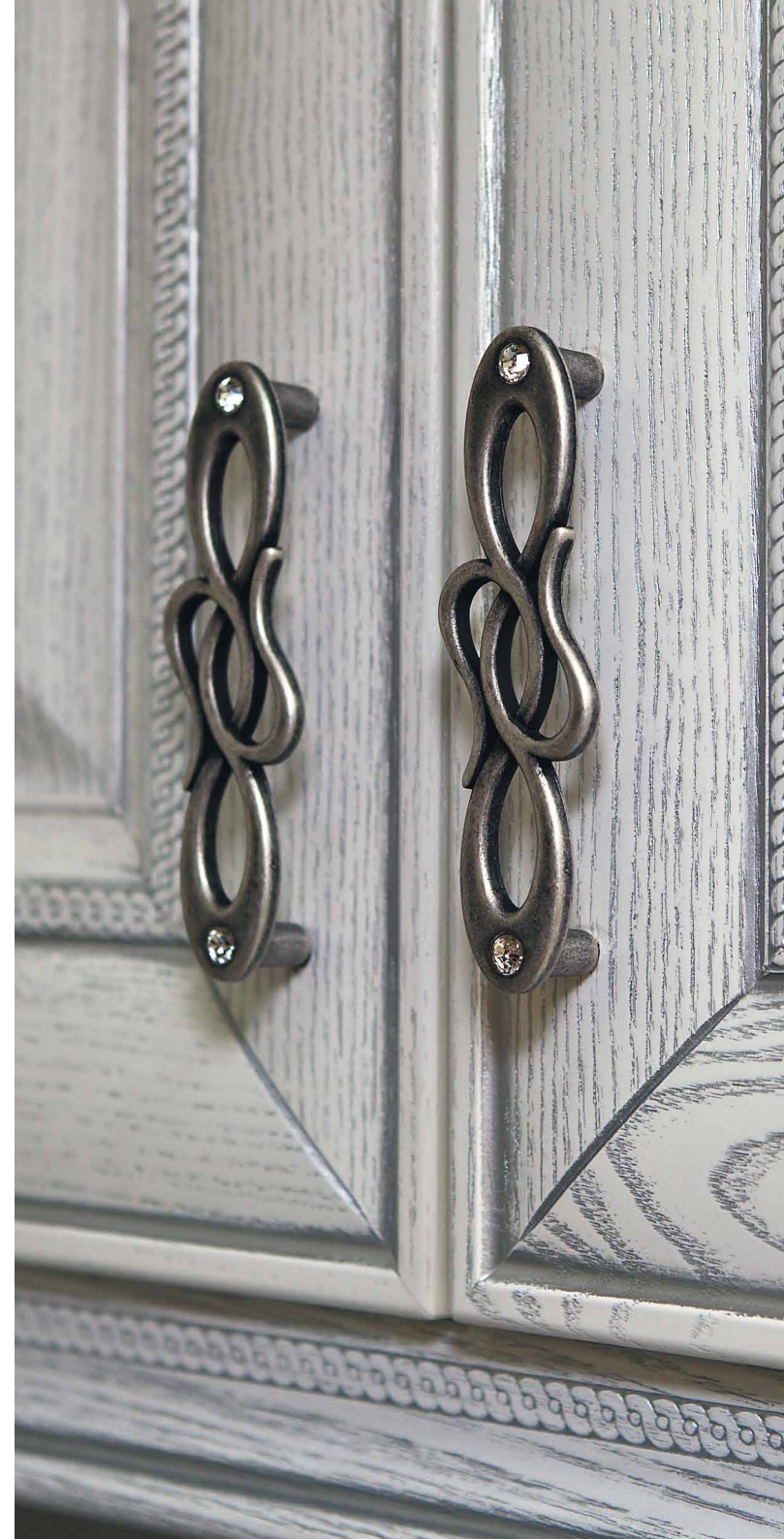
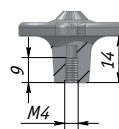
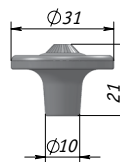
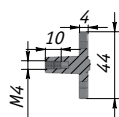
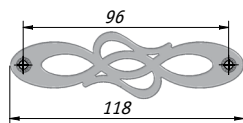



КЛАССИКА



КЛАССИКА



NEW

Артикул	Цвет	Материал
WMN.844.160.00G9	графит	металл
WPO.843.016.00G9		
WMN.844.160.00T2	железо черное	
WPO.843.016.00T2		
WMN.844.160.00N4	черный матовый	
WPO.843.016.00N4		

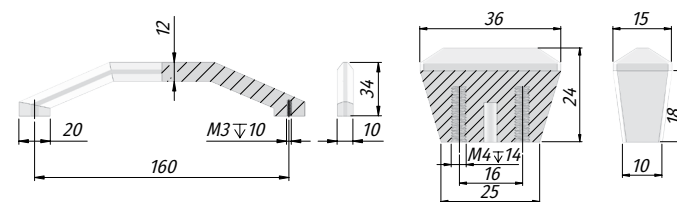

КЛАССИКА



NEW

Артикул	Цвет	Материал
WMN.844.160.00F3	золото матовое	металл
WPO.843.016.00F3		
WMN.844.160.005B	медь бурая	
WPO.843.016.005B		
WMN.844.160.001A	шампань	
WPO.843.016.001A		

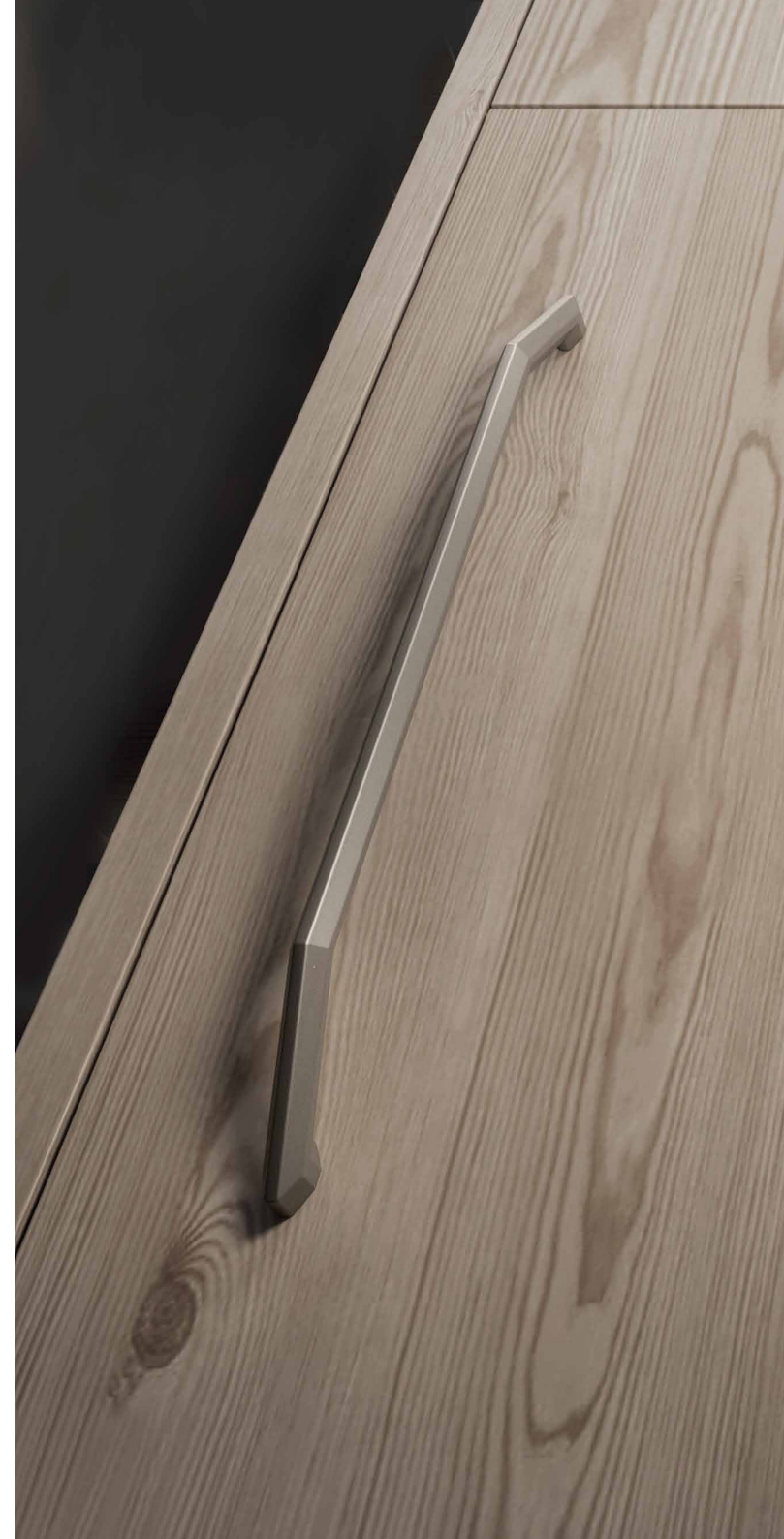
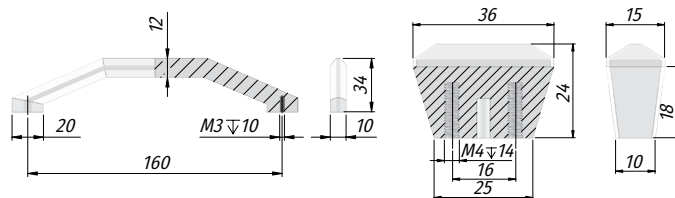



КЛАССИКА



WPO.799.000.00D1
бронза состаренная



WMN.799.128.00D1
бронза состаренная



WMN.799.128.00H4
никель винтаж



WPO.799.000.00H4
никель винтаж



WMN.799.128.00N4
черный матовый



WPO.799.000.00N4
черный матовый

Артикул	Цвет	Материал
WMN.799.128.00D1	бронза состаренная	металл
WPO.799.000.00D1		
WMN.799.128.00H4	никель винтаж	
WPO.799.000.00H4		
WMN.799.128.00N4	черный матовый	
WPO.799.000.00N4		

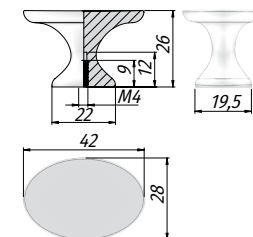
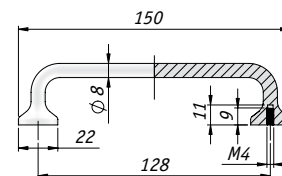

КЛАССИКА



WMN.811.128.00A8
бронза Орваль



WMN.811.128.00E8
серебро состаренное



WPO.811.025.00E8
серебро состаренное



WPO.811.025.00A8
бронза Орваль



WMN.811.128.00V5
слоновая кость/золото винтаж



WPO.811.025.00V5
слоновая кость/золото винтаж

Артикул	Цвет	Материал
WMN.811.128.00A8	бронза Орваль	металл
WPO.811.025.00A8		
WMN.811.128.00E8	серебро состаренное	
WPO.811.025.00E8		
WMN.811.128.00V5	слоновая кость/золото винтаж	
WPO.811.025.00V5		

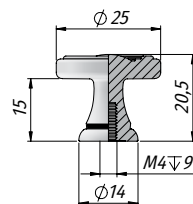
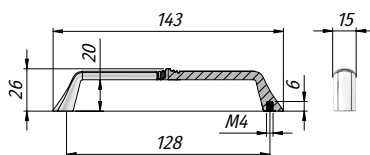

КЛАССИКА



WMN.829.128.00A8
бронза Орваль



WMN.829.128.00R8
золото матовое Милан



WPO.829.000.00A8
бронза Орваль



WPO.829.000.00R8
золото матовое Милан



WMN.829.128.00V5
слоновая кость/золото винтаж



WPO.829.000.00V5
слоновая кость/золото винтаж

Артикул	Цвет	Материал
WMN.829.128.00A8	бронза Орваль	металл
WPO.829.000.00A8		
WMN.829.128.00R8	золото матовое Милан	
WPO.829.000.00R8		
WMN.829.128.00V5	слоновая кость/золото винтаж	
WPO.829.000.00V5		

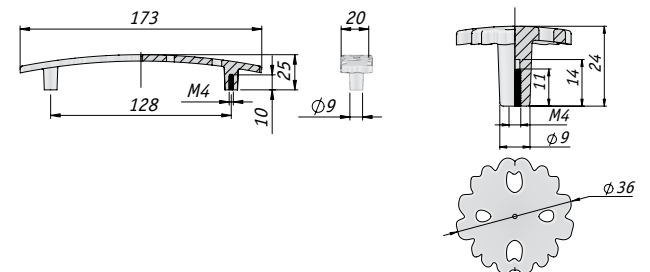

КЛАССИКА



WMN.829.128.00E8
серебро состаренное



WPO.829.000.00M5
серебро Венецианское



WPO.829.000.00V4
белый/серебро винтаж



WPO.829.000.00E8
серебро состаренное



WMN.829.128.00M5
серебро Венецианское

Артикул	Цвет	Материал
WMN.829.128.00E8	серебро состаренное	металл
WPO.829.000.00E8		
WMN.829.128.00M5	серебро Венецианское	
WPO.829.000.00M5		
WPO.829.000.00V4	белый/серебро винтаж	

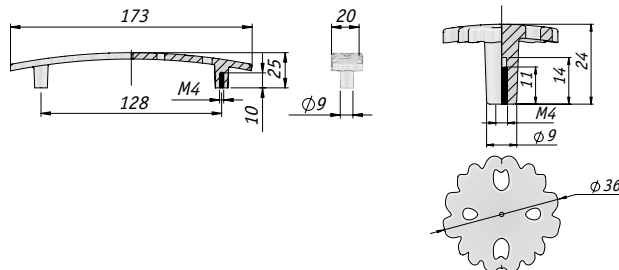

КЛАССИКА



WMN.139.128.00D1
бронза состаренная



WMN.139.128.00E8
серебро состаренное



WMN.139.128.00F3
золото матовое

Артикул	Цвет	Материал
WMN.139.128.00D1	бронза состаренная	металл
WMN.139.256.00D1		
WMN.139.128.00E8	серебро состаренное	
WMN.139.256.00E8		
WMN.139.128.00F3	золото матовое	

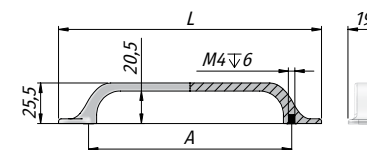

Ручка	L, мм	A, мм
WMN.139.128	166	128
WMN.139.256	294	256

КЛАССИКА



WMN.139.128.00N4
никель винтаж



WMN.139.128.00G9
графит



WMN.139.128.00N4
черный матовый

Артикул	Цвет	Материал
WMN.139.128.00N4	никель винтаж	металл
WMN.139.256.00N4		
WMN.139.128.00G9	графит	
WMN.139.256.00G9		
WMN.139.128.00N4	черный матовый	
WMN.139.256.00N4		

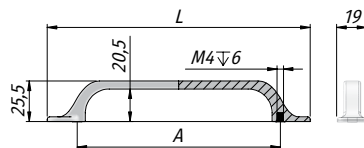

Ручка	L, мм	A, мм
WMN.139.128	166	128
WMN.139.256	294	256





КЛАССИКА



WMN.792.128.00D1
бронза
состаренная



WMN.792.128.00E8
серебро
состаренное

Артикул	Цвет	Материал
WMN.792.128.00D1	бронза состаренная	металл
WMN.792.128.00E8	серебро состаренное	

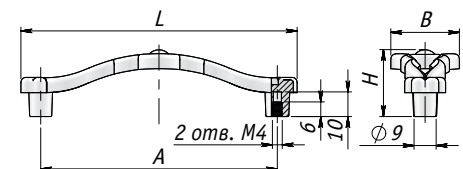

Ручка	L, мм	B, мм	H, мм	A, мм
WMN.792.128.	145	29,5	28	128

КЛАССИКА



WMN.812.128.00N4
черный матовый



WMN.812.128.00D1
бронза
состаренная



WPO.812.000.00N4
черный матовый



WPO.812.000.00D1
бронза
состаренная



WMN.812.128.00E8
серебро
состаренное



WPO.812.000.00E8
серебро
состаренное

Артикул	Цвет	Материал
WMN.812.096.00N4	черный матовый	металл
WMN.812.128.00N4		
WPO.812.000.00N4		
WMN.812.096.00D1	бронза состаренная	
WMN.812.128.00D1		
WPO.812.000.00D1		
WMN.812.096.00E8	серебро состаренное	
WMN.812.128.00E8		
WPO.812.000.00E8		

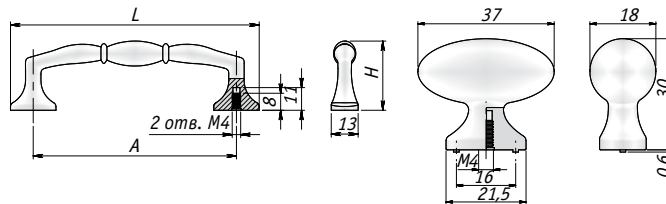

Ручка	L, мм	H, мм	A, мм
WMN.812.096.	118	33	96
WMN.812.128.	149	34,5	128



КЛАССИКА



406.160.19/SO
олово



406.160.52
черный матовый

Артикул	Цвет	Материал
406.160.19/SO	олово	металл
406.160.52	черный матовый	

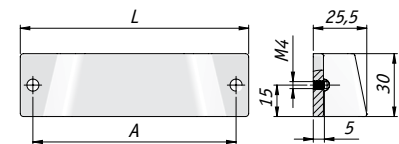

Ручка	A, мм	L, мм
406.160	160	172

КЛАССИКА



WMN.752.128.00D1
бронза состаренная



WPO.752.000.00D1
бронза состаренная



WMN.752.128.00E8
серебро состаренное



WPO.752.000.00E8
серебро состаренное



WMN.752.128.00N4
черный матовый



WPO.752.000.00N4
черный матовый



WMN.752.128.00T2
железо черное



WPO.752.000.00T2
железо черное

Артикул	Цвет	Материал
WMN.752.128.00D1	бронза состаренная	металл
WPO.752.000.00D1		
WMN.752.128.00E8	серебро состаренное	
WPO.752.000.00E8		
WMN.752.128.00T2	железо черное	
WPO.752.000.00T2		
WMN.752.128.00N4	черный матовый	
WMN.752.096.00N4		
WPO.752.000.00N4		

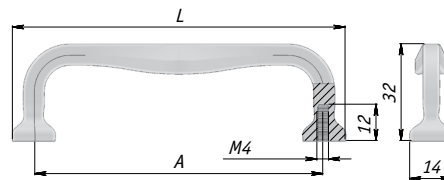
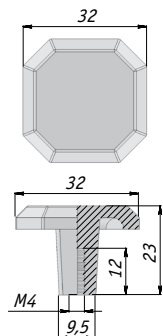

Ручка	L, мм	A, мм
WMN.752.096..	110	96
WMN.752.128..	140	128



КЛАССИКА



WMN.762.128.0002
хром



WPO.762.000.00D1
бронза состаренная



WPO.762.000.0002
хром



WMN.762.128.00D1
бронза состаренная

Артикул	Цвет	Материал
WMN.762.128.0002	хром	металл
WPO.762.000.0002		
WMN.762.128.00D1	бронза состаренная	
WMN.762.160.00D1		
WPO.762.000.00D1		

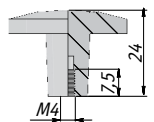
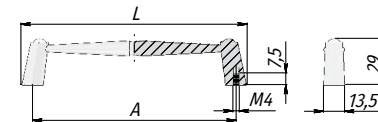

Ручка	A, мм	L, мм
WMN.762.128	128	142
WMN.762.160	160	175

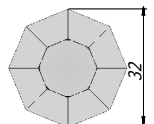

КЛАССИКА



WMN.762.128.00E8
серебро состаренное



WMN.762.128.00T2
железо черное



WPO.762.000.00E8
серебро состаренное



WPO.762.000.00T2
железо черное



WMN.762.128.00N4
черный матовый



WPO.762.000.00N4
черный матовый



Артикул	Цвет	Материал
WMN.762.128.00E8	серебро состаренное	металл
WMN.762.160.00E8		
WPO.762.000.00E8		
WMN.762.128.00T2	железо черное	
WMN.762.160.00T2		
WPO.762.000.00T2		
WMN.762.128.00N4	черный матовый	
WPO.762.000.00N4		

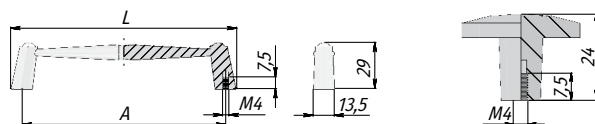

Ручка	A, мм	L, мм
WMN.762.128	128	142
WMN.762.160	160	175

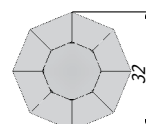

КЛАССИКА



WMN.470.040.0002
хром

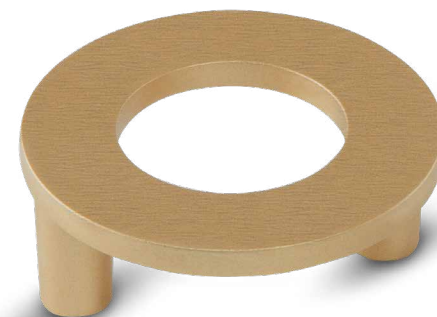

WMN.470.040.00M3
латунь матовая

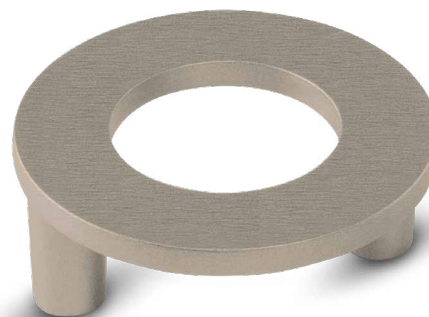

WMN.470.040.00N6
платина матовая

Артикул	Цвет	Материал
WMN.470.040.0002	хром	металл
WMN.470.064.0002		
WMN.470.040.00M3	латунь матовая	
WMN.470.064.00M3		
WMN.470.040.00N6	платина матовая	

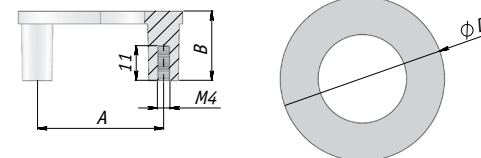

Ручка	A, мм	B, мм	D, мм
WMN.470.040	40	22	52
WMN.470.064	64	23	80

КЛАССИКА



WMN.745.128.0002
хром



WPO.745.000.0002
хром



WMN.745.128.00A8
бронза Орваль



WPO.745.000.00A8
бронза Орваль



WMN.745.128.00V5
слоновая кость/
золото винтаж

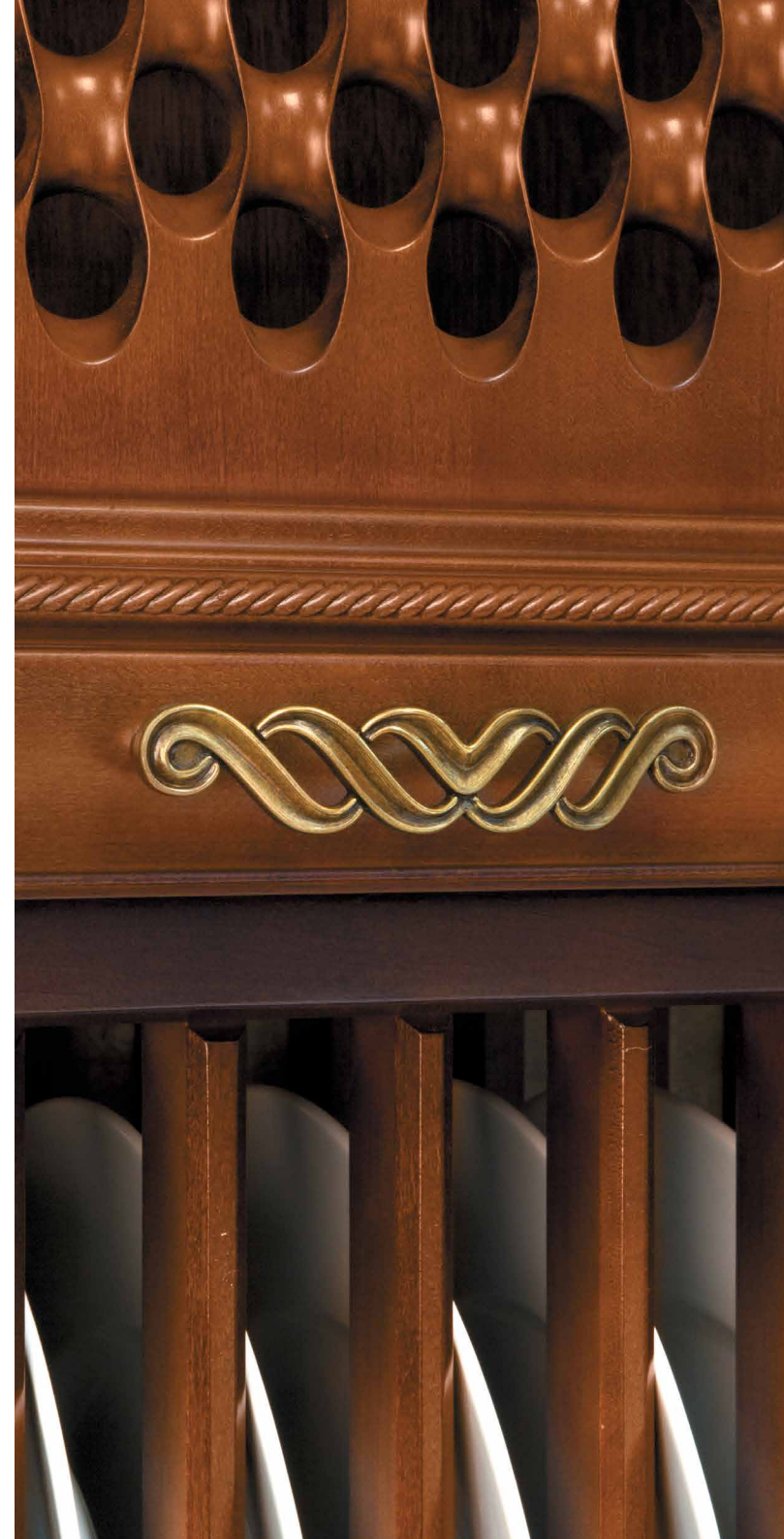

Артикул	Цвет	Материал
WPO.745.000.0002	хром	металл
WMN.745.096.0002		
WMN.745.128.0002		
WPO.745.000.00A8	бронза Орваль	
WMN.745.128.00A8		
WMN.745.128.00V5	слоновая кость/ золото винтаж	

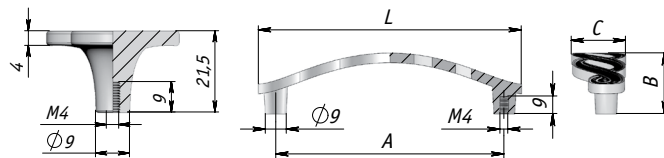

Ручка	L, мм	A, мм	B, мм	C, мм
WMN.745.096	111	96	26	23
WMN.745.128	147	128	26	25



КЛАССИКА



WMN.765.128.00F7
никель



WPO.6000.030.00F7
никель



WMN.765.128.00N8
макиато



WPO.6000.030.00N8
макиато



WMN.765.128.00C1
медь состаренная



WPO.6000.030.00C1
медь состаренная

Артикул	Цвет	Материал
WMN.765.128.00F7	никель	металл
WPO.6000.030.00F7		
WMN.765.128.00N8	макиато	
WPO.6000.030.00N8		
WMN.765.128.00C1	медь состаренная	
WPO.6000.030.00C1		

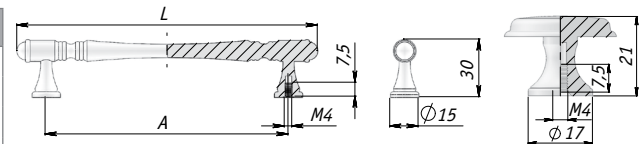

Ручка	A, мм	L, мм
WMN.765.096	96	128
WMN.765.128	128	160



КЛАССИКА



WMN.765.128.00A8
бронза Орваль



WPO.6000.030.00A8
бронза Орваль



WMN.765.128.00E8
серебро состаренное



WPO.6000.030.00E8
серебро состаренное



WMN.765.128.00V5
слоновая кость/золото винтаж



WPO.6000.030.00V5
слоновая кость/золото винтаж

Артикул	Цвет	Материал
WMN.765.096.00A8	бронза Орваль	металл
WMN.765.128.00A8		
WPO.6000.030.00A8		
WMN.765.096.00E8	серебро состаренное	
WMN.765.128.00E8		
WPO.6000.030.00E8		
WMN.765.096.00V5	слоновая кость/золото винтаж	
WMN.765.128.00V5		
WPO.6000.030.00V5		

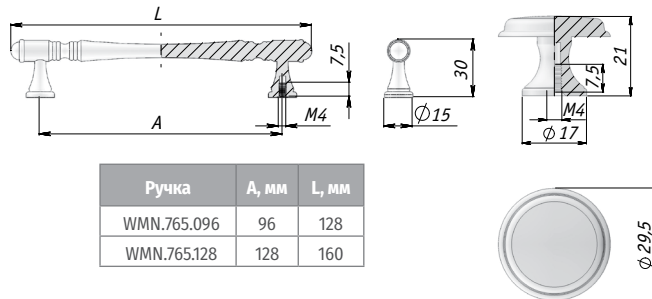

Ручка	A, мм	L, мм
WMN.765.096	96	128
WMN.765.128	128	160



КЛАССИКА



WMN.785.128.00D1
бронза состаренная



WPO.785.000.00D1
бронза состаренная



WMN.785.128.00R3
серебро Ноттингем



WPO.785.000.00R3
серебро Ноттингем



WMN.785.128.00T2
железо черное



WPO.785.000.00T2
железо черное



WMN.785.128.00N4
черный матовый



WPO.785.000.00N4
черный матовый

Артикул	Цвет	Материал
WMN.785.128.00D1	бронза состаренная	металл
WMN.785.096.00D1		
WPO.785.000.00D1		
WMN.785.128.00R3	серебро Ноттингем	
WPO.785.000.00R3		
WMN.785.128.00T2	железо черное	
WPO.785.000.00T2		
WMN.785.128.00N4	черный матовый	
WMN.785.096.00N4		
WPO.785.000.00N4		

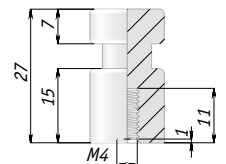
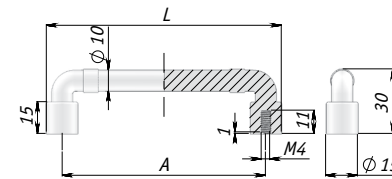

Ручка	A, мм	L, мм
WMN.785.096	96	111
WMN.785.128	128	143

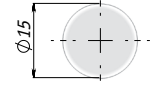

КЛАССИКА



WMN.775.128.00A8
бронза Орваль



WPO.775.000.00A8
бронза Орваль



WMN.775.128.00E8
серебро состаренное



WPO.775.000.00E8
серебро состаренное



WMN.775.128.00T2
железо черное



WPO.775.000.00T2
железо черное



WMN.775.128.00N4
черный матовый



WPO.775.000.00N4
черный матовый

Артикул	Цвет	Материал
WMN.775.128.00A8	бронза Орваль	металл
WMN.775.096.00A8		
WPO.775.000.00A8		
WMN.775.128.00E8	серебро состаренное	
WMN.775.096.00E8		
WPO.775.000.00E8		
WMN.775.128.00T2	железо черное	
WPO.775.000.00T2		
WMN.775.128.00N4	черный матовый	
WMN.775.096.00N4		
WPO.775.000.00N4		

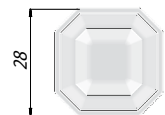
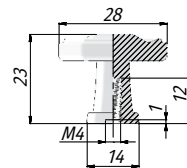
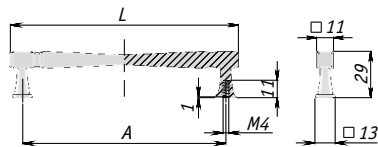

Ручка	A, мм	L, мм
WMN.775.096	96	112
WMN.775.128	128	144



КЛАССИКА



WMN.729.128.00D1
бронза состаренная

Артикул	Цвет	Материал
WMN.729.128.00D1	бронза состаренная	металл

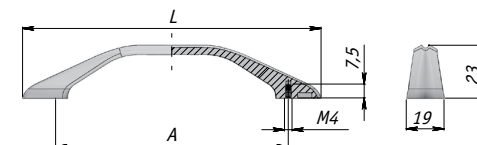

Ручка	A, мм	L, мм
WMN.729.128	128	160

КЛАССИКА



1019.128.09
серебро состаренное



2039.16.09
серебро состаренное



Артикул	Цвет	Материал
2039.16.09	серебро состаренное	металл
1019.128.09		

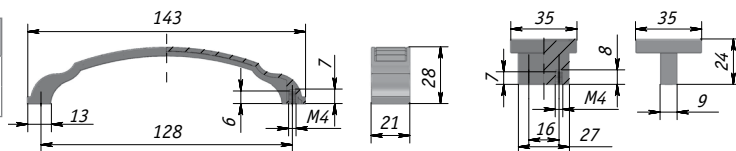



КЛАССИКА

Коллекция INFINITY



INF.128.CL
хром



INF.128.OL
бронза состаренная

Артикул	Цвет	Материал
INF.128.CL	хром	металл
INF.128.OL	бронза состаренная	

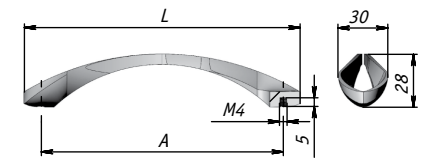

Ручка	L, мм	A, мм
INF.128.	145	128

КЛАССИКА

Коллекция CLASS



CLS.128.CL
хром



CLS.16.CL
хром



Артикул	Цвет	Материал
CLS.16.CL	хром	металл
CLS.128.CL		
CLS.160.CL		

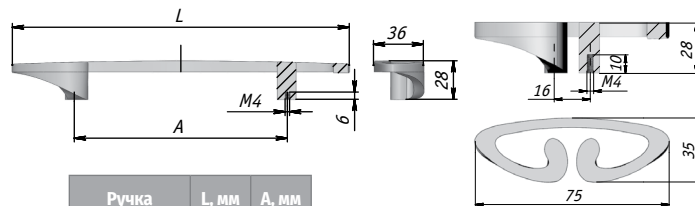

Ручка	L, мм	A, мм
CLS.128.	200	128
CLS.160.	245	160

Примечание: два варианта установки – рабочей частью вверх или рабочей частью вниз.



КЛАССИКА



WMN.602.128.0002
хром

WPO.602.030.0002
хром



WMN.602.128.00M5
серебро Венецианское

Артикул	Цвет	Материал
WPO.602.030.0002	хром	металл
WMN.602.096.0002		
WMN.602.128.0002		
WMN.602.128.00M5	серебро Венецианское	

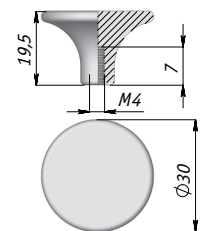
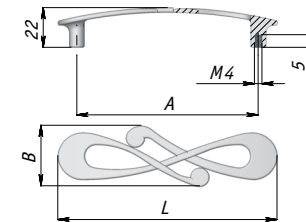

Ручка	L, мм	A, мм	B, мм
WMN.602.096.	116	96	32
WMN.602.128.	148	128	42

КЛАССИКА



WMN.602.128.00D1
бронза состаренная



WPO.602.030.00D1
бронза состаренная



WPO.602.128.00E8
серебро состаренное



WMN.602.030.00E8
серебро состаренное

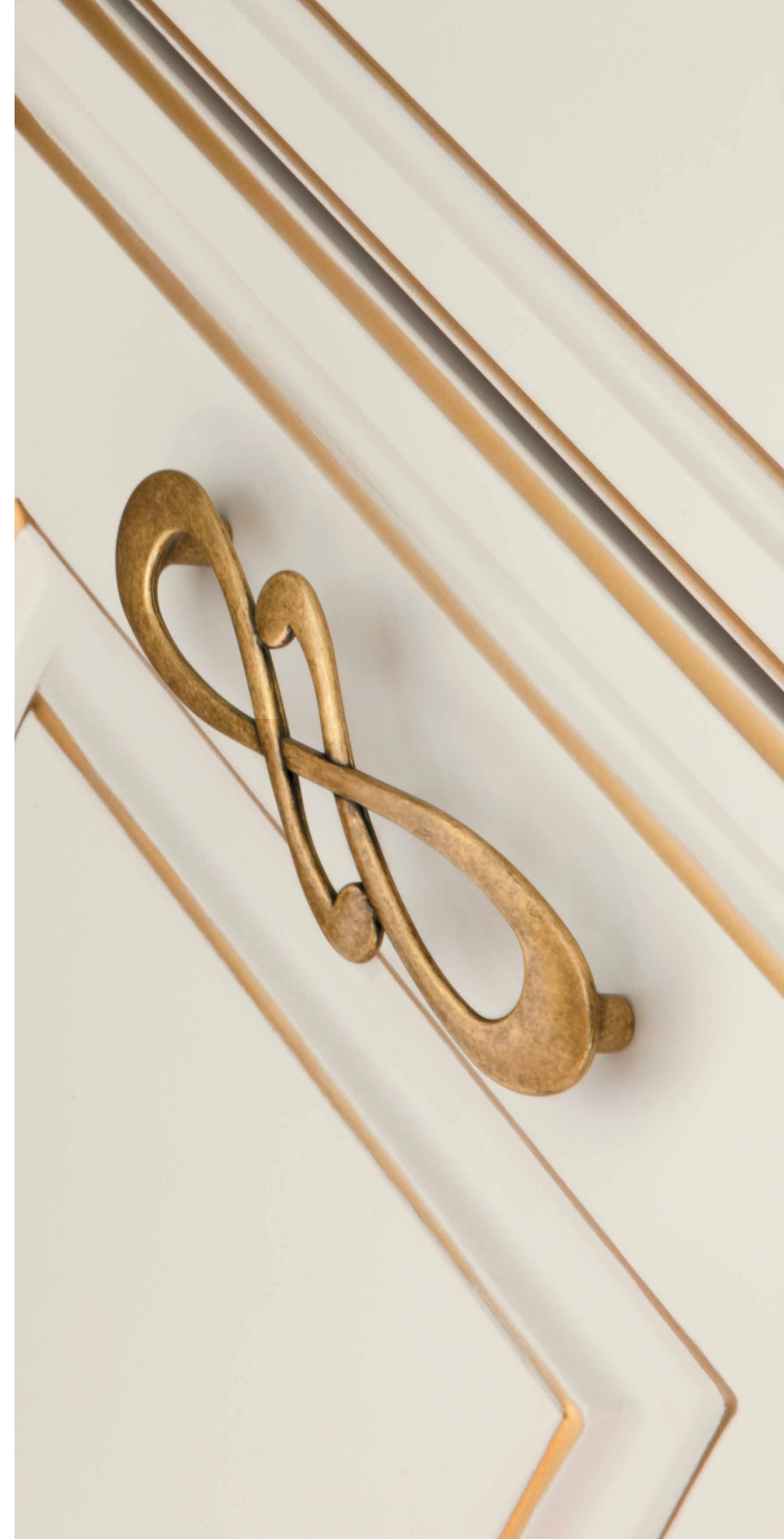

Артикул	Цвет	Материал
WPO.602.030.00D1	бронза состаренная	металл
WMN.602.096.00D1		
WMN.602.128.00D1		
WPO.602.030.00E8	серебро состаренное	
WMN.602.096.00E8		
WMN.602.128.00E8		

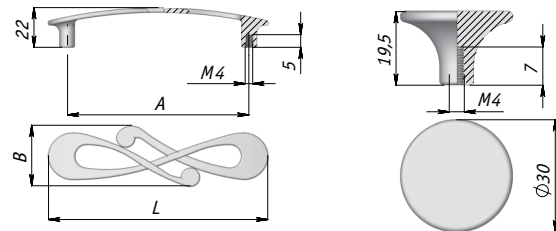

Ручка	L, мм	A, мм	B, мм
WMN.602.096.	116	96	32
WMN.602.128.	148	128	42

КЛАССИКА



2044.10
хром



2044.09
серебро состаренное



2044.23
бронза состаренная



1022.96.23
бронза состаренная

Артикул	Цвет	Материал
2044.23	бронза состаренная	металл
1022.96.23		
2044.10	хром	
2044.09	серебро состаренное	

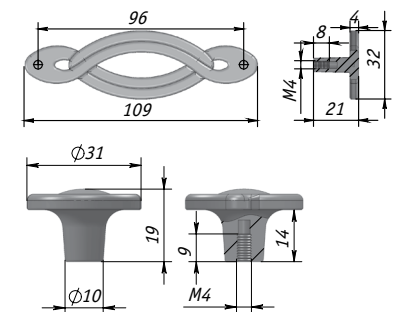

КЛАССИКА

Коллекция КОБРА



C-664.G5
никель матовый



C-664.G4
бронза состаренная



A-013.G4
бронза состаренная

Артикул	Цвет	Материал
A-013.G4	бронза состаренная	металл
C-664.G4	бронза состаренная	
C-664.G5	никель матовый	

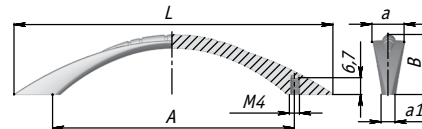
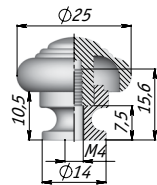

Ручка	L, мм	A, мм	B, мм	a, мм	a1, мм
C-664	160	128	26	14,6	6,6





КЛАССИКА



WPO.2031.030.00V5
слоновая кость/
золото винтаж



WMN.737.096.00V5
слоновая кость/
золото винтаж



WMN.737.096.00V4
белый/серебро винтаж



WPO.2031.030.00V4
белый/серебро винтаж

Артикул	Цвет	Материал
WMN.737.096.00V5	слоновая кость/ золото винтаж	металл
WPO.2031.030.00V5	слоновая кость/ золото винтаж	
WMN.737.096.00V4	белый/серебро винтаж	
WPO.2031.030.00V4	белый/серебро винтаж	

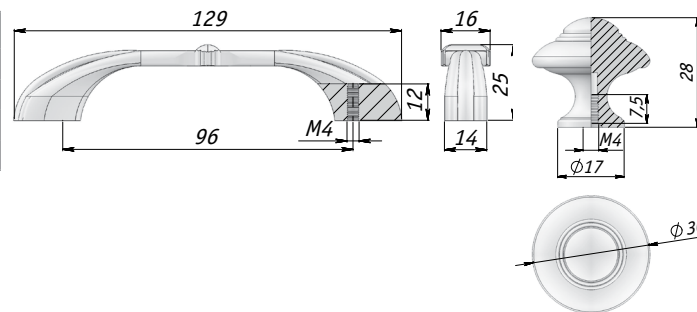

КЛАССИКА



WMN.737.096.00GP
золото



WMN.737.096.00R8
золото матовое Милан



WPO.2031.030.00GP
золото



WPO.2031.030.00R8
золото матовое Милан



WMN.737.096.00R3
серебро Ноттингем



WPO.2031.030.00R3
серебро Ноттингем

Артикул	Цвет	Материал
WMN.737.096.00GP	золото	металл
WPO.2031.030.00GP		
WMN.737.096.00R8	золото матовое Милан	
WPO.2031.030.00R8		
WMN.737.096.00R3	серебро Ноттингем	
WPO.2031.030.00R3		

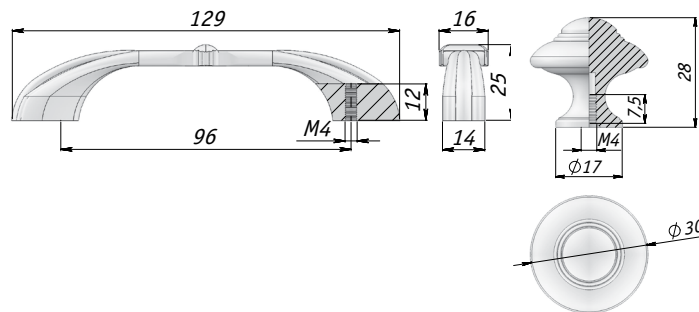

КЛАССИКА



WMN.631.096.00GP
золото



WPO.2032.030.00GP
золото

Артикул	Цвет	Материал
WPO.2032.030.00GP	золото	металл
WMN.631.096.00GP		

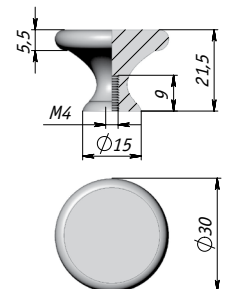
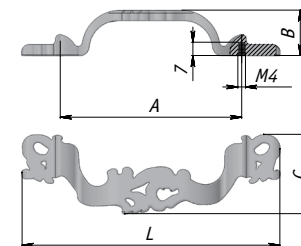

Ручка	L, мм	A, мм	B, мм	C, мм
WMN.631.096.	136	96	24	42

КЛАССИКА



WPO.2032.030.00D1
бронза состаренная



WMN.631.096.00D1
бронза состаренная



WMN.5029.096.00D1
бронза состаренная



WBH.5105.000.00D1
бронза состаренная

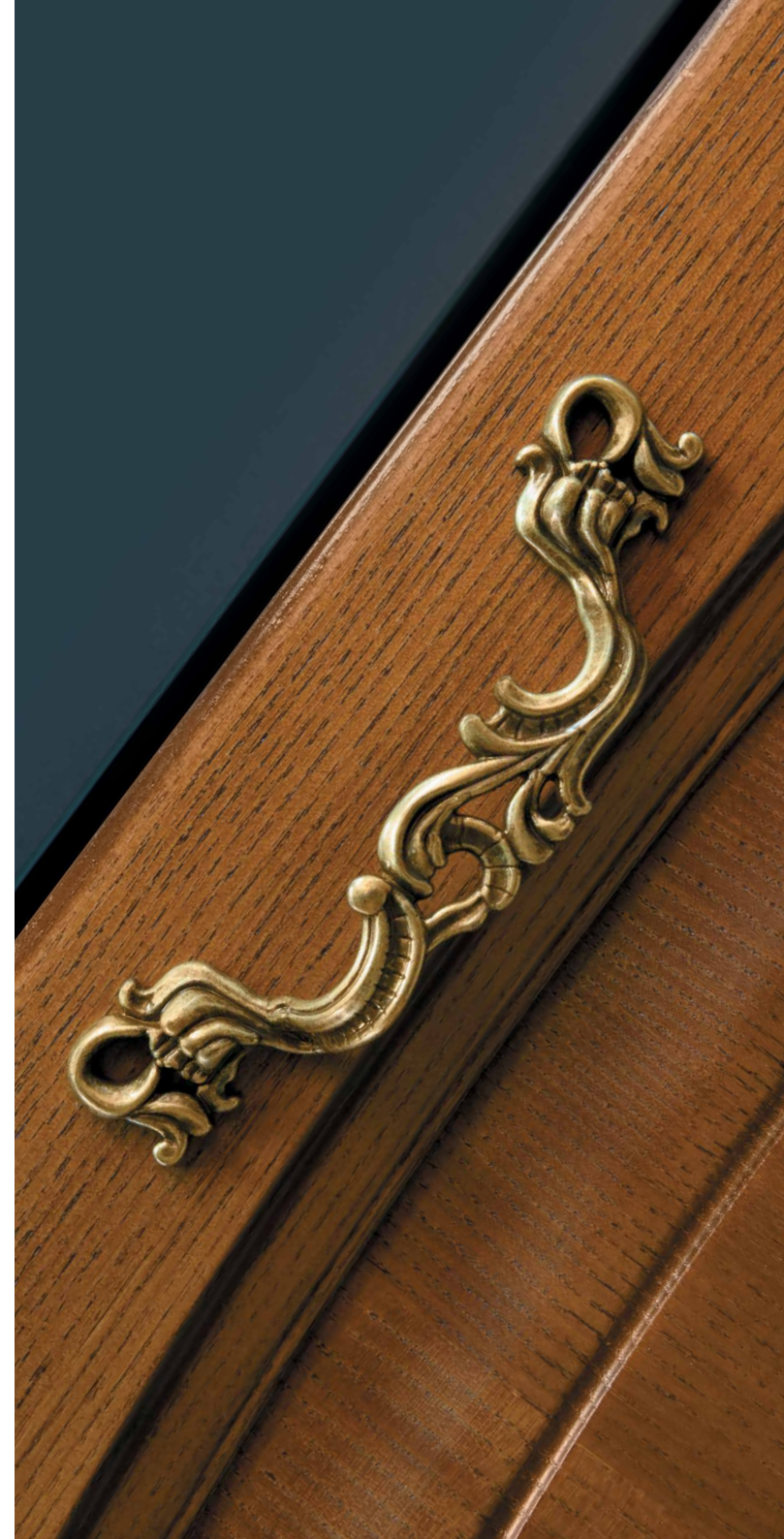

Артикул	Цвет	Материал
WPO.2032.030.00D1	бронза состаренная	металл
WMN.631.096.00D1		
WMN.5029.096.00D1		
WBH.5105.000.00D1		

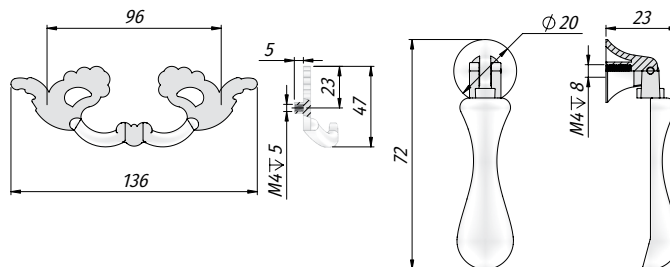

МОДЕРН

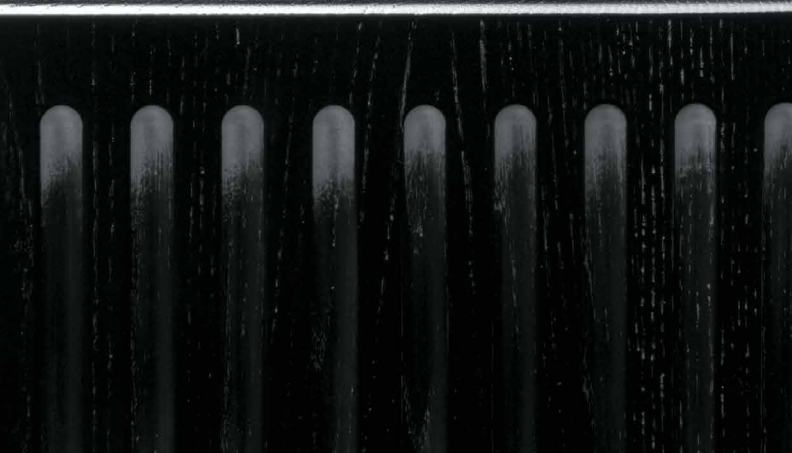

WMN.707.128.00V4
белый/серебро винтаж



WPO.707.032.00V4
белый/серебро винтаж



WMN.707.128.00V5
слоновая кость/
золото винтаж



WPO.707.032.00V5
слоновая кость/
золото винтаж



WMN.707.128.00N3
белый матовый



WPO.707.000.00N3
белый матовый

Артикул	Цвет	Материал
WPO.707.032.00V4	белый/серебро винтаж	металл
WMN.707.128.00V4		
WPO.707.000.00V5	слоновая кость/золото винтаж	
WPO.707.032.00V5		
WMN.707.096.00V5		
WMN.707.128.00V5	белый матовый	
WPO.707.000.00N3		
WMN.707.128.00N3		

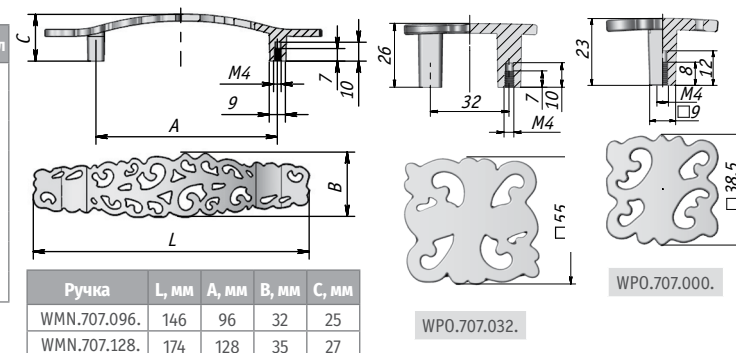

КЛАССИКА



WPO.707.032.00A8
бронза Орваль



WMN.707.128.00A8
бронза Орваль



WMN.707.128.00M5
серебро Венецианское



WPO.707.032.00M5
серебро Венецианское



Артикул	Цвет	Материал
WPO.707.032.00A8	бронза Орваль	металл
WMN.707.096.00A8		
WMN.707.128.00A8		
WPO.707.000.00M5	серебро Венецианское	металл
WPO.707.032.00M5		
WMN.707.096.00M5		
WMN.707.128.00M5		

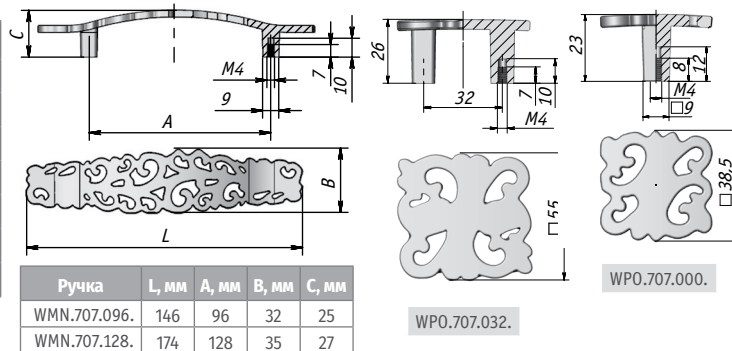



КЛАССИКА



WMN.634.096.00V5
слоновая кость/
золото винтаж



WPO.636.031.00V5
слоновая кость/
золото винтаж



WMN.634.096.00V4
белый/серебро винтаж



WPO.636.031.00V4
белый/серебро винтаж

Артикул	Цвет	Материал
WPO.636.031.00V5	слоновая кость/ золото винтаж	металл
WMN.634.096.00V5		
WMN.634.128.00V5		
WPO.636.031.00V4	белый/серебро винтаж	
WMN.634.096.00V4		
WMN.634.128.00V4		

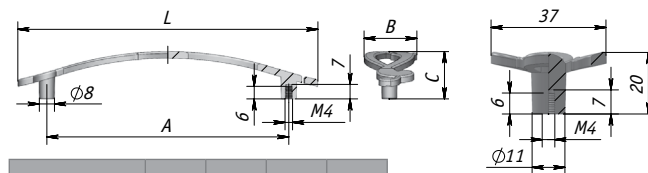

Ручка	L, мм	A, мм	B, мм	C, мм
WMN.634.096...	120	96	20	22
WMN.634.128...	160	128	28	24

КЛАССИКА



WPO.636.031.00G3
золото темное



WMN.634.096.00G3
золото темное



WMN.634.096.00D1
бронза состаренная



WPO.636.031.00D1
бронза состаренная



WMN.634.096.00M5
серебро Венецианское



WPO.636.031.00M5
серебро Венецианское



Артикул	Цвет	Материал
WMN.634.096.00G3	золото темное	металл
WPO.636.031.00G3		
WPO.636.031.00D1	бронза состаренная	
WMN.634.096.00D1		
WMN.634.128.00D1	серебро Венецианское	
WPO.636.031.00M5		
WMN.634.096.00M5		
WMN.634.128.00M5		

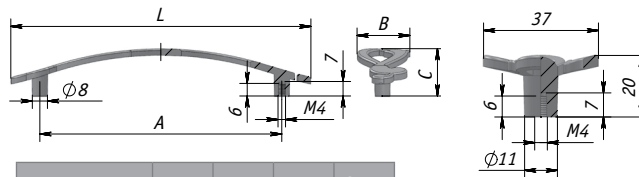

Ручка	L, мм	A, мм	B, мм	C, мм
WMN.634.096.	120	96	20	22
WMN.634.128.	160	128	28	24



КЛАССИКА



WMN.503.096.00V4
белый/
серебро винтаж



WPO.503.000.00V4
белый/
серебро винтаж



WMN.503.096.00V5
слоновая кость/
золото винтаж



WPO.503.000.00V5
слоновая кость/
золото винтаж

Артикул	Цвет	Материал
WPO.503.000.00V4	белый/серебро винтаж	металл
WMN.503.096.00V4		
WPO.503.000.00V5	слоновая кость/ золото винтаж	
WMN.503.096.00V5		

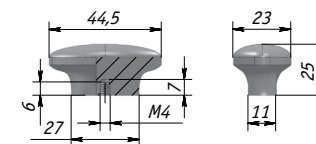
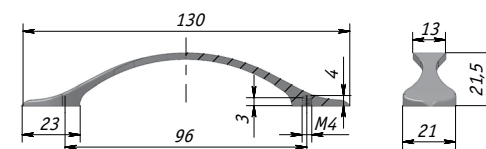

КЛАССИКА



WMN.503.096.0024
серебро состаренное

WPO.503.000.0024
серебро состаренное



WMN.503.096.00A8
бронза Орваль

WPO.503.000.00A8
бронза Орваль



WMN.503.096.00M5
серебро Венецианское

Артикул	Цвет	Материал
WPO.503.000.0024	серебро состаренное	металл
WMN.503.096.0024		
WPO.503.000.00A8	бронза Орваль	
WMN.503.096.00A8		
WMN.503.096.00M5	серебро Венецианское	

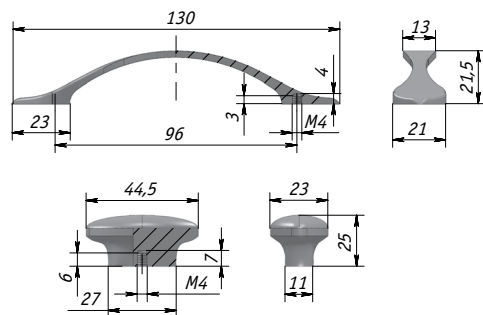



КЛАССИКА



Артикул	Цвет	Материал
WMN.753.00B.00V5	слоновая кость/ золото винтаж	металл
WMN.753.00B.00G4	жемчуг	
WMN.753.00B.00M5	серебро Венецианское	
WMN.753.00B.00A8	бронза Орваль	

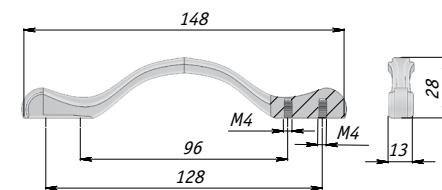

КЛАССИКА



1021.96.17
золото



2044.17
золото



1021.96.09
серебро состаренное



2044.09
серебро состаренное



1021.96.23
бронза состаренная



2044.23
бронза состаренная

Артикул	Цвет	Материал
2044.17	золото	металл
1021.96.17		
2044.09	серебро состаренное	
1021.96.09		
2044.23	бронза состаренная	
1021.96.23		

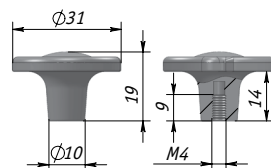
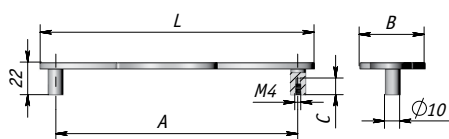

Ручка	L, мм	A, мм	B, мм	C, мм
1021.96	118	96	44	10

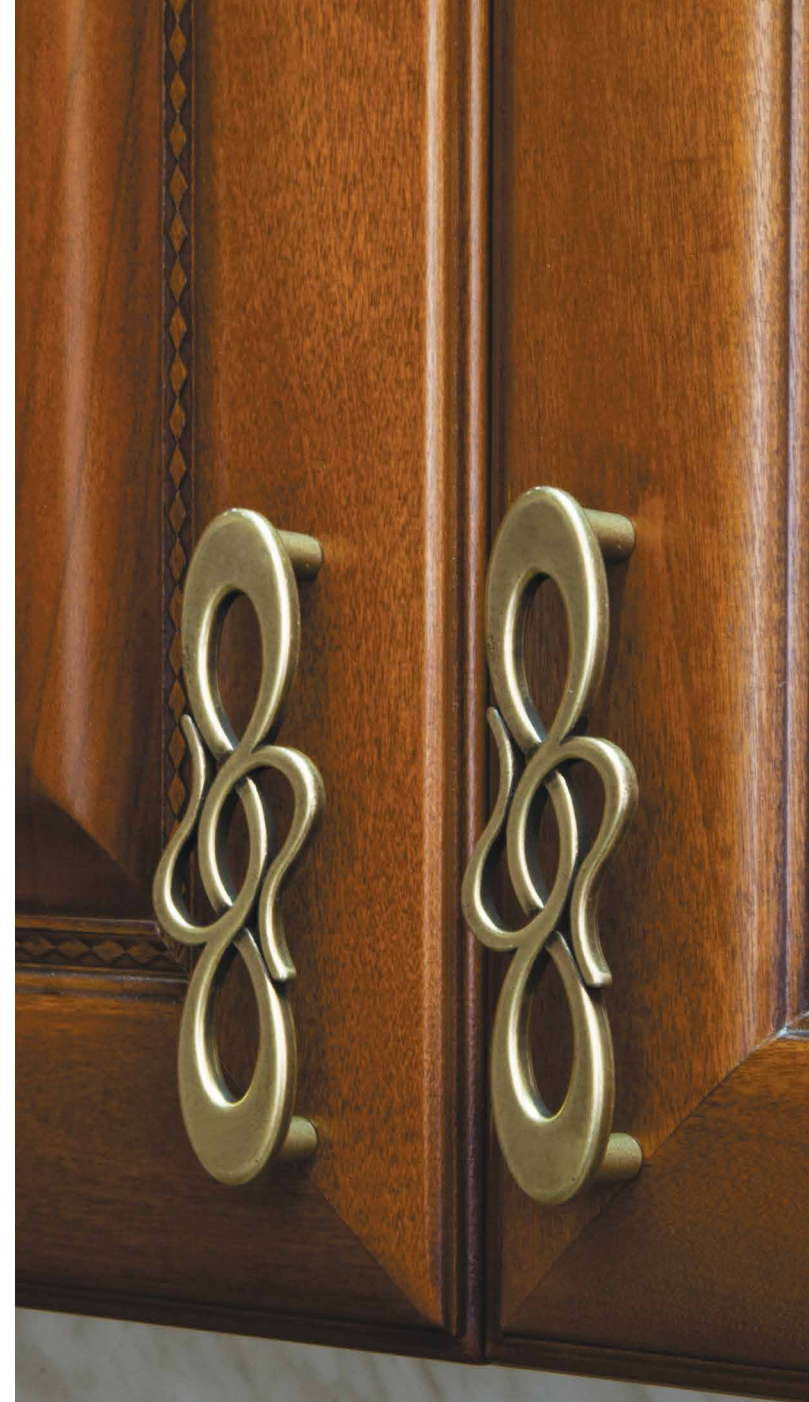

КЛАССИКА

Коллекция SERPENTE



UR4335/96
бронза состаренная

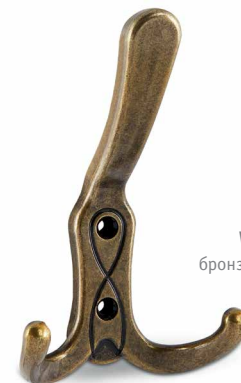

WR4335
бронза состаренная



WR4235
бронза состаренная



WR4331
серебро состаренное



UR4331/96
серебро состаренное



WR4231
серебро состаренное

Артикул	Цвет	Материал
UR4335/96	бронза состаренная	металл
WR4335		
WR4235		
UR4331/96	серебро состаренное	
WR4331		
WR4231		

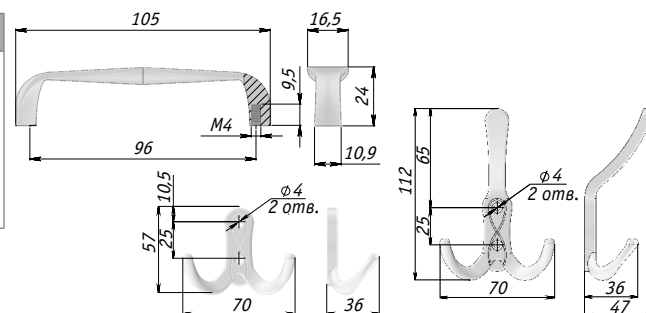

КЛАССИКА

Коллекция ZAMPA



WR4504
хром



UR4531/128
серебро состаренное



WR4531
серебро состаренное



UR4535/128
бронза состаренная



WR4535
бронза состаренная

Артикул	Цвет	Материал
UR4535/128	бронза состаренная	металл
WR4535		
UR4531/128	серебро состаренное	
WR4531		
UR4504/128	хром	
WR4504		

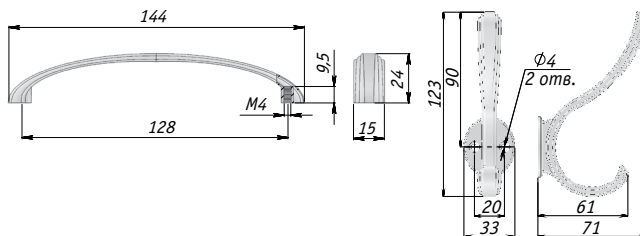

КЛАССИКА



WMN.669.128.00D1
бронза состаренная

Артикул	Цвет	Материал
WMN.669.128.00D1	бронза состаренная	металл

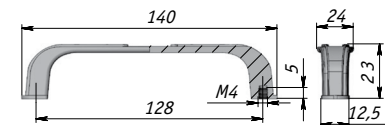

КЛАССИКА

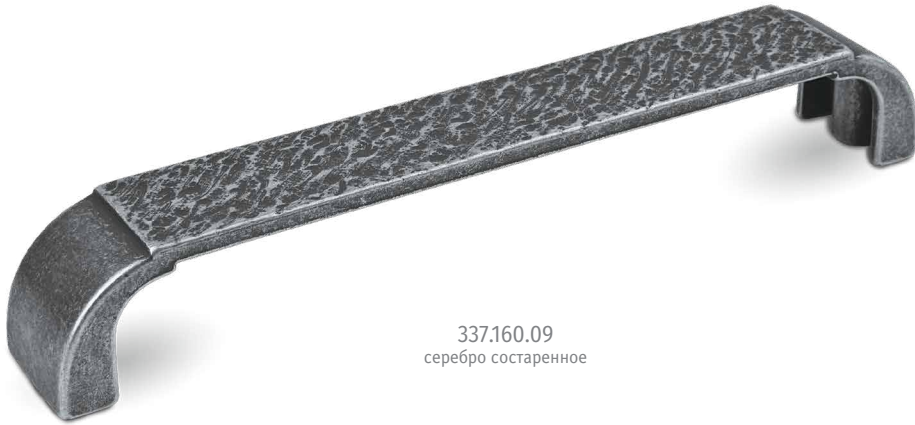

337.160.09
серебро состаренное

Артикул	Цвет	Материал
337.160.09	серебро состаренное	металл

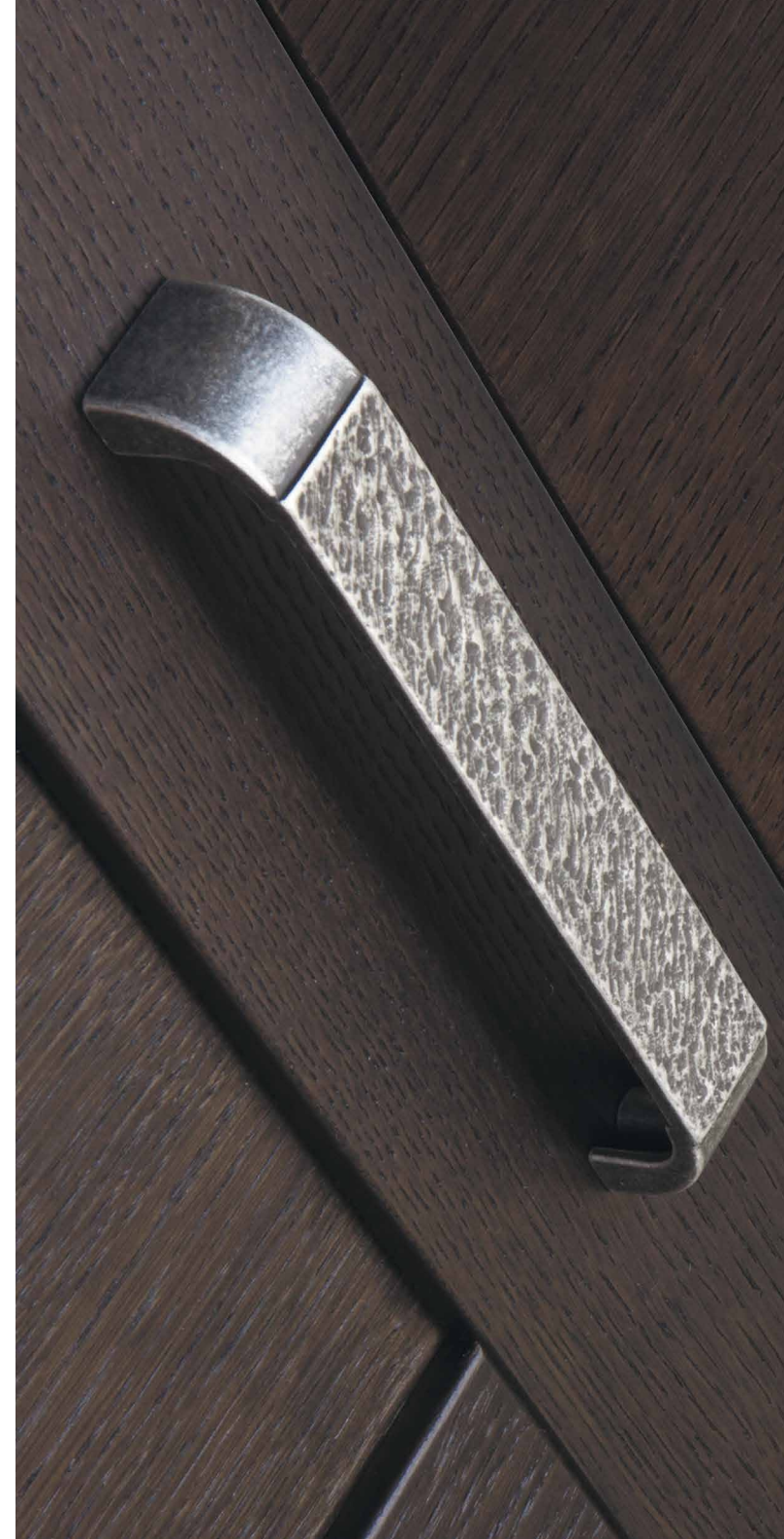
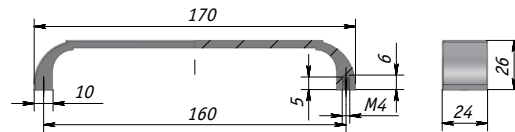



КЛАССИКА



WMN.683.128.00D1
бронза состаренная



WPO.683.028.00D1
бронза состаренная



WMN.683.128.00E8
серебро состаренное



WPO.683.028.00E8
серебро состаренное

Артикул	Цвет	Материал
WPO.683.028.00D1	бронза состаренная	металл
WMN.683.128.00D1		
WPO.683.028.00E8	серебро состаренное	
WMN.683.128.00E8		

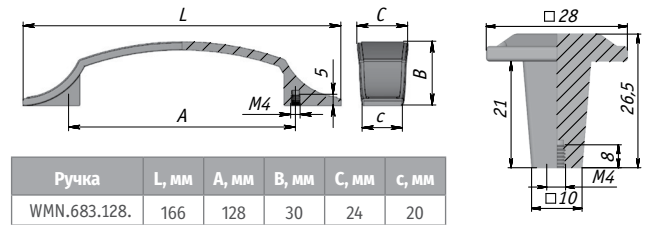

КЛАССИКА



WMN.215.096.00D1
бронза состаренная



WPO.115.000.00D1
бронза состаренная



WMN.215.096.00E8
серебро состаренное



WPO.115.000.00E8
серебро состаренное



WMN.215.096.00M5
серебро Венецианское

Артикул	Цвет	Материал
WPO.115.000.00D1	бронза состаренная	металл
WMN.215.096.00D1		
WPO.115.000.00E8	серебро состаренное	
WMN.215.096.00E8		
WMN.215.096.00M5	серебро Венецианское	

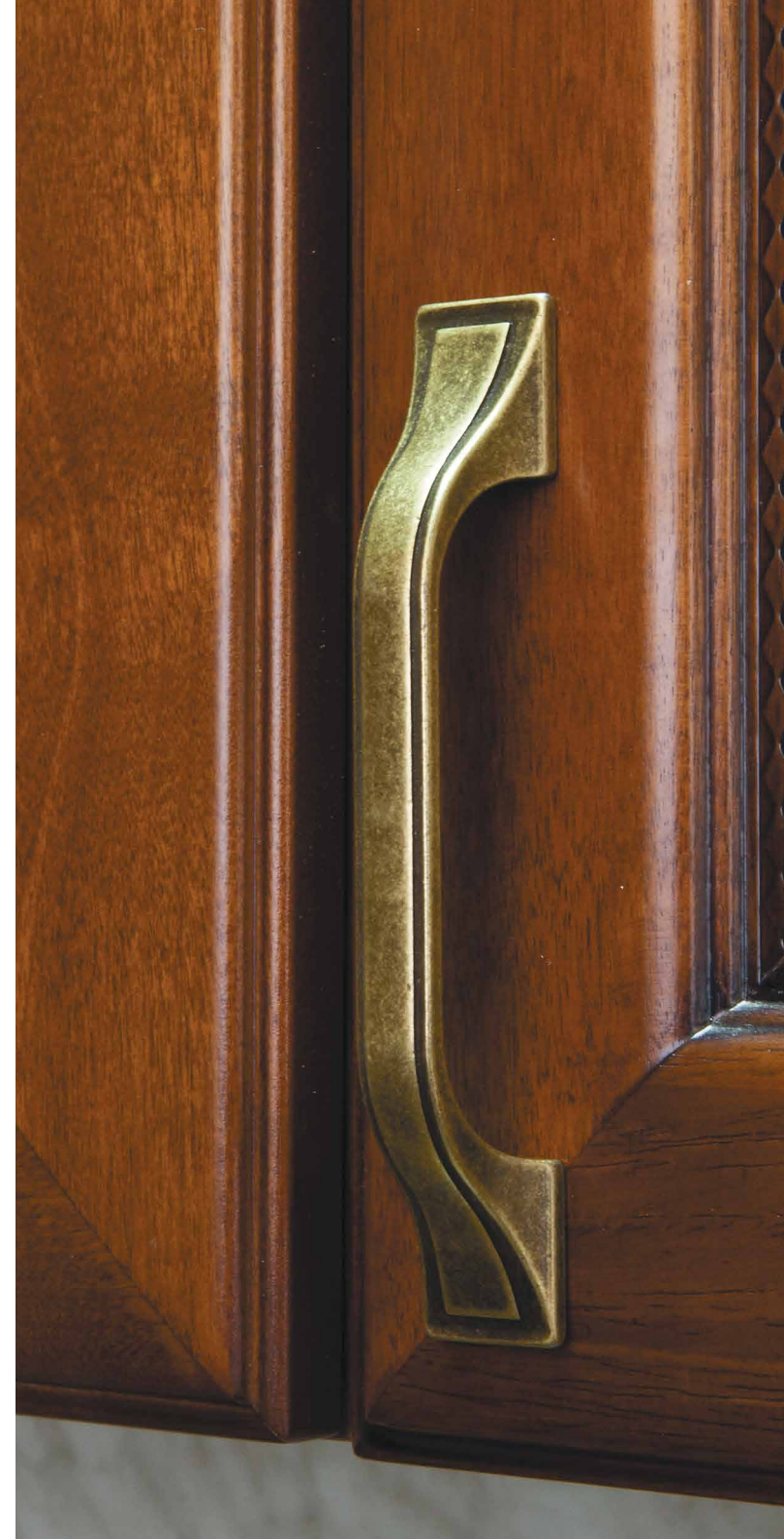
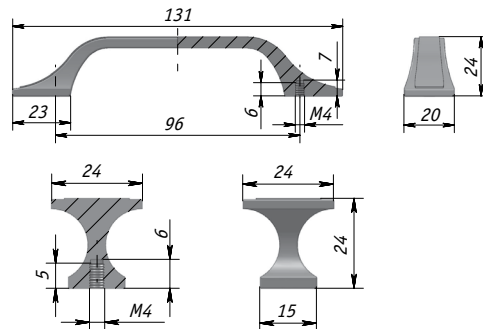

КЛАССИКА



2040.16.23
бронза состаренная



1020C.96.23
бронза состаренная



1020C.96.09
серебро состаренное



2040.16.09
серебро состаренное



Артикул	Цвет	Материал
2040.16.23	бронза состаренная	металл
1020C.96.23		
1020B.128.23		
2040.16.09	серебро состаренное	
1020C.96.09		
1020B.128.09		

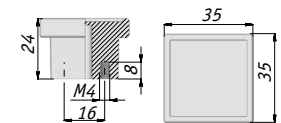
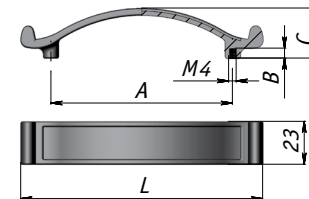

Ручка	L, мм	A, мм	B, мм	C, мм
1020C	128	96	7,5	26,5
1020B	160	128	7	27,5

КЛАССИКА

Коллекция SPARTA



Z-5413.G35
серебро состаренное



C-3264.G35
серебро состаренное



A-1434.G35
серебро состаренное



C-3264.G4
бронза состаренная



A-1434.G4
бронза состаренная



Z-5413.G4
бронза состаренная



Артикул	Цвет	Материал
A-1434.G35	серебро состаренное	металл
C-3264.G35		
Z-5413.G35		
A-1434.G4	бронза состаренная	металл
C-3264.G4		
Z-5413.G4		

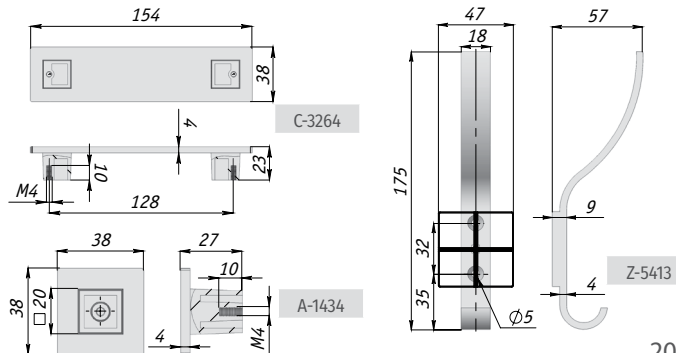



КЛАССИКА



UR0711/96
серебро состаренное



UR0305
бронза состаренная

Артикул	Цвет	Материал
UR0711/96	серебро состаренное	металл
UR0305	бронза состаренная	

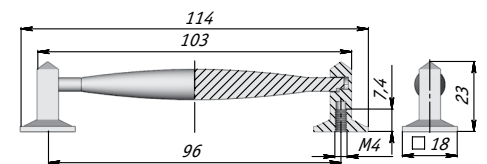
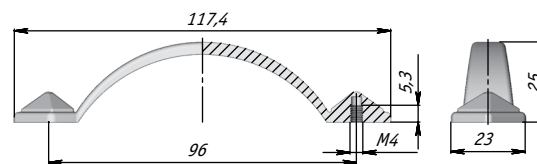

КЛАССИКА



1413.192.2B
бронза состаренная



1413.192.6D
серебро состаренное



1413.192.1917
черный матовый

Артикул	Цвет	Материал
1413.192.2B	бронза состаренная	металл
1413.192.6D	серебро состаренное	
1413.192.1917	черный матовый	

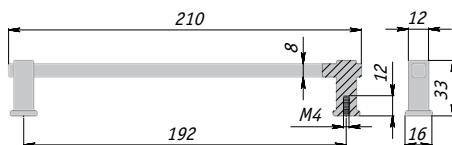

КЛАССИКА
Коллекция АТЕНА



UG3211/96
серебро состаренное



UG3205
бронза состаренная



GG3205
бронза состаренная

Артикул	Цвет	Материал
GG3205	бронза состаренная	металл
UG3205		
UG3211/96	серебро состаренное	

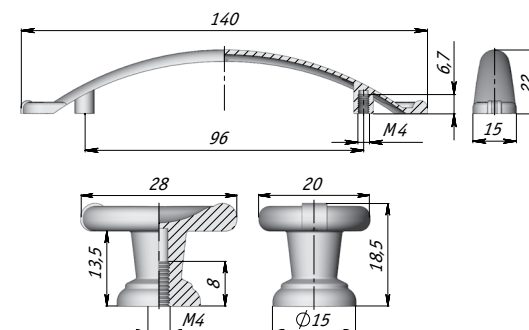

КЛАССИКА

Коллекция MARITIMO



UR1505/128
бронза состаренная



UR1511/128
серебро состаренное

Артикул	Цвет	Материал
UR1505/96	бронза состаренная	металл
UR1505/128		
UR1511/128	серебро состаренное	

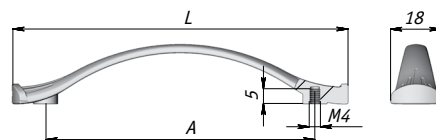

Ручка	L, мм	A, мм
UR15.../96	120	96
UR15.../128	151	128

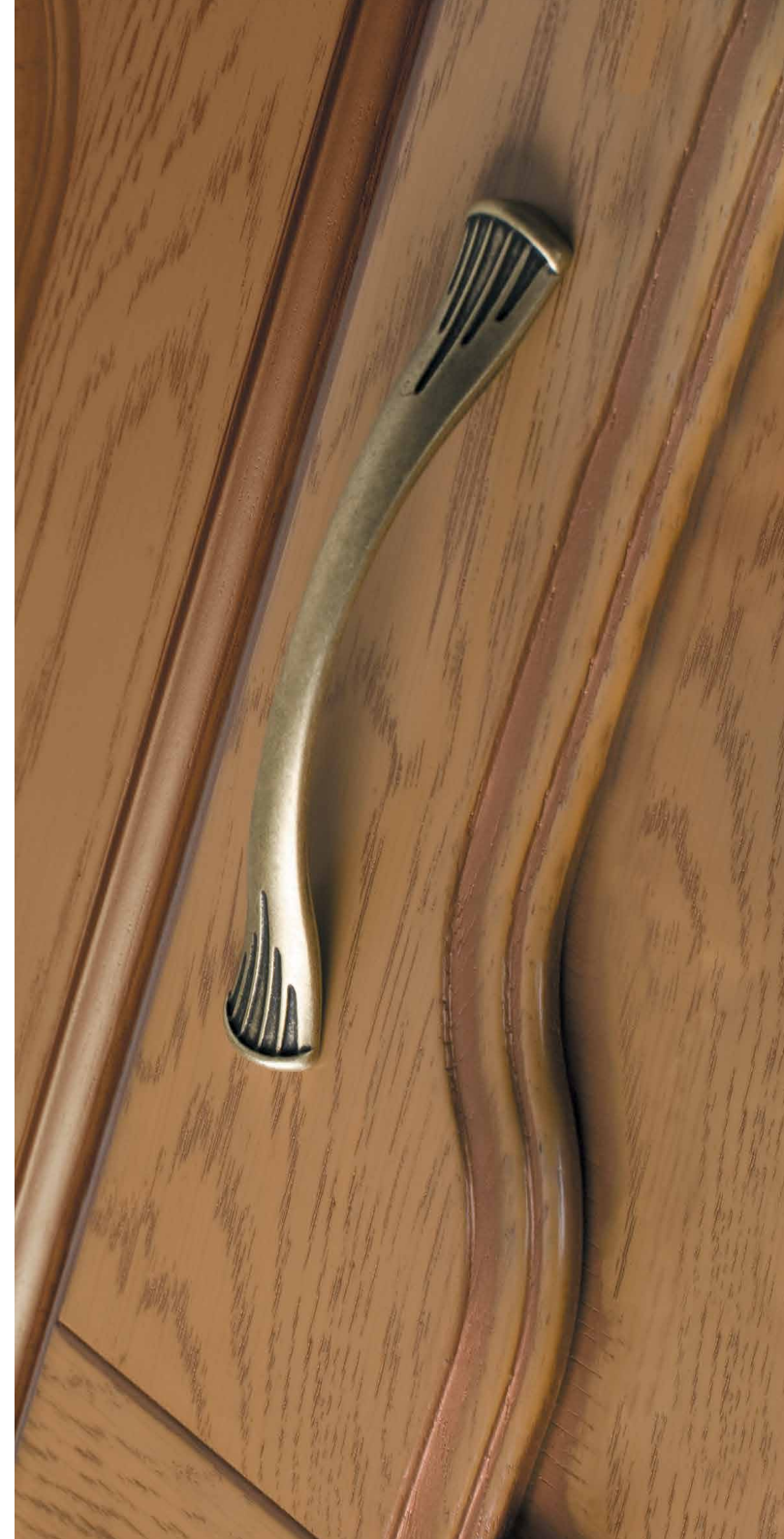

КЛАССИКА

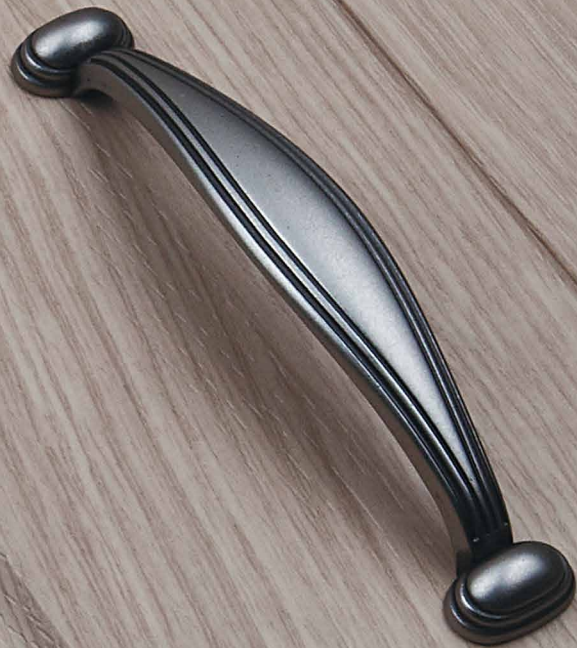

ВН.RU02.096.AS
серебро состаренное



ВН.RU02.096.AB
бронза состаренная

Артикул	Цвет	Материал
ВН.RU02.096.AS	серебро состаренное	металл
ВН.RU02.096.AB	бронза состаренная	

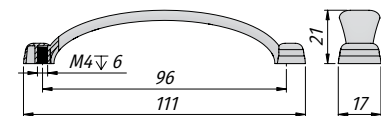

КЛАССИКА



KR2002GAE
бронза состаренная



UR2102GAE/80
бронза состаренная



UR2002GAE/96
бронза состаренная

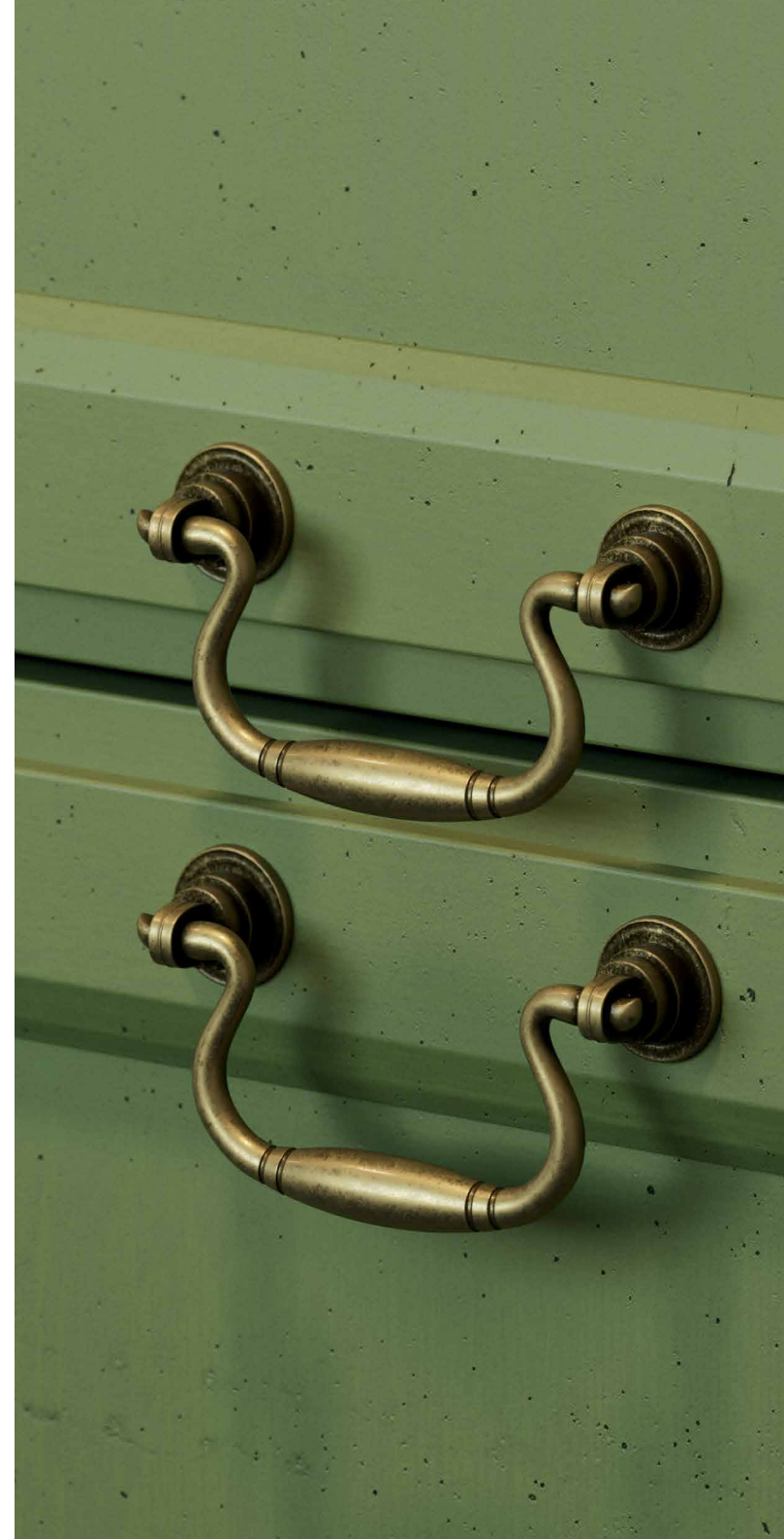

Артикул	Цвет	Материал
UR2102GAE/80	бронза состаренная	металл
KR2002GAE		
UR2002GAE/96		

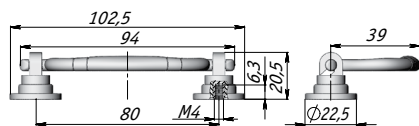

UR2102GAE/80

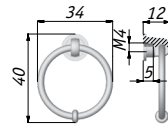

KR2002GAE

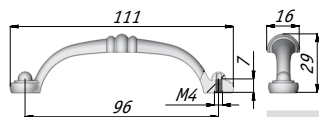

UR2002GAE/96

КЛАССИКА



WBH.5038.000.00E8
серебро состаренное



WMN.5038.064.00E8
серебро состаренное

Артикул	Цвет	Материал
WMN.5038.064.00E8	серебро состаренное	металл
WBH.5038.000.00E8	серебро состаренное	металл

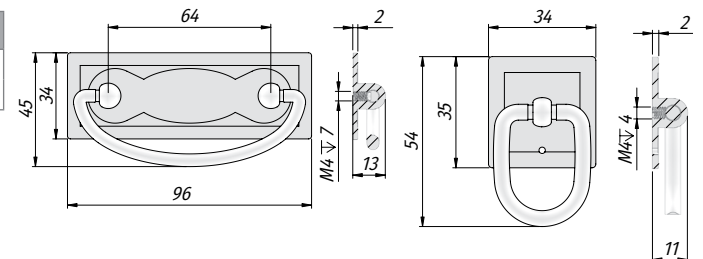

КЛАССИКА



D-133.G4
бронза состаренная



B-070.G4
бронза состаренная

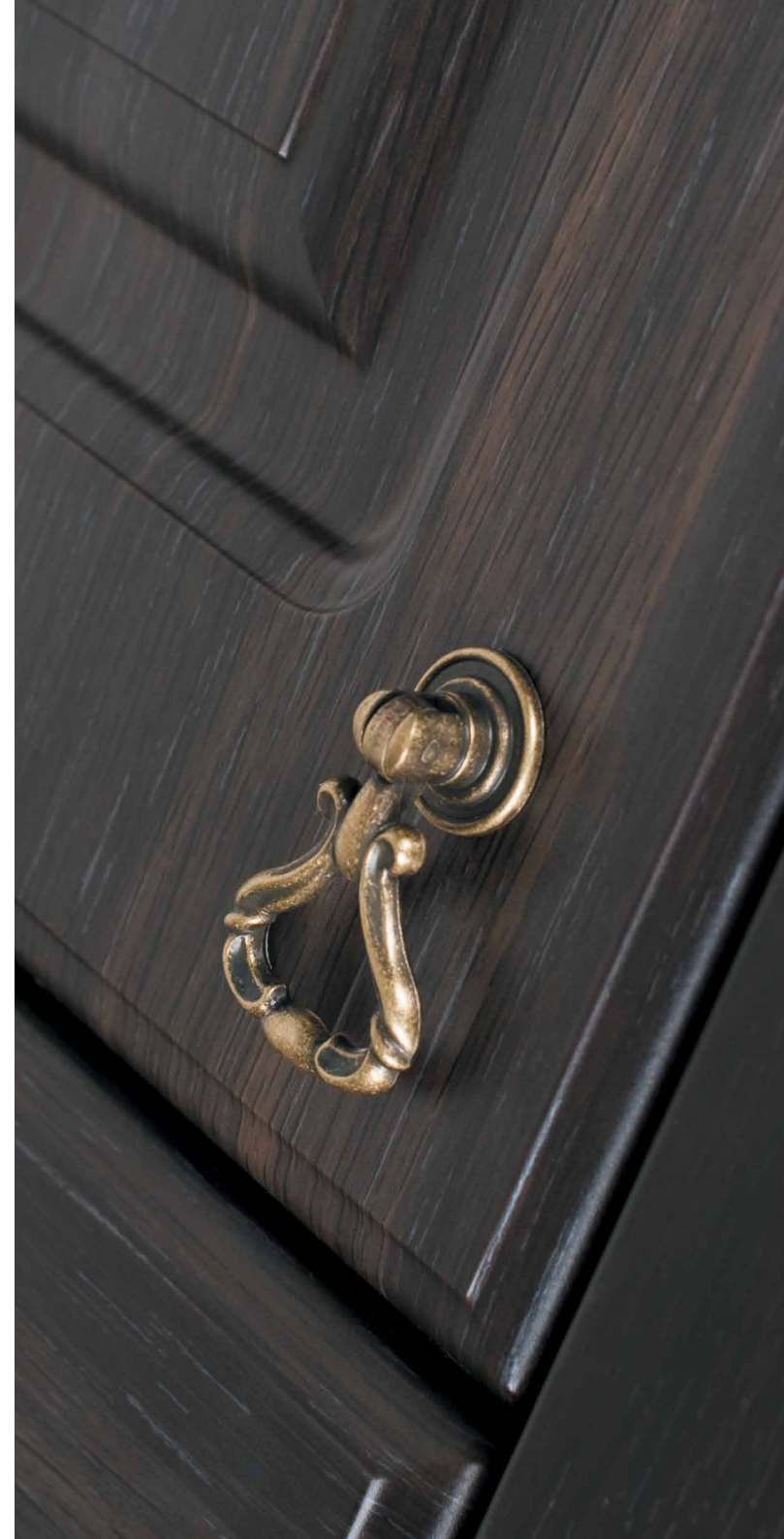

Артикул	Цвет	Материал
B-070.G4	бронза состаренная	металл
D-133.G4		

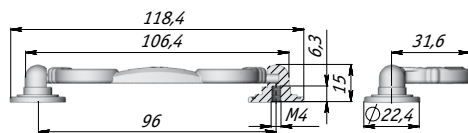

D-133

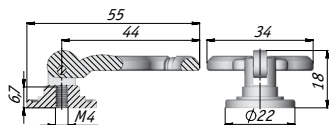

B-070

КЛАССИКА



WBH.5125.000.00D1
бронза состаренная



WBH.5053.000.00D1
бронза состаренная

Артикул	Цвет	Материал
WBH.5125.000.00D1	бронза состаренная	металл
WBH.5053.000.00D1		

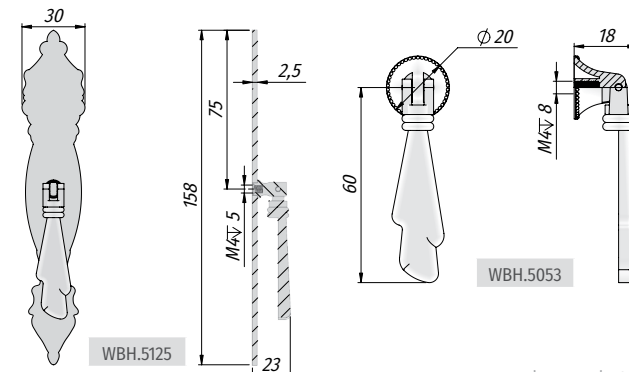

КЛАССИКА



WBC.8033/36.00D1
бронза состаренная



WBC.8037/SP.00D1
бронза состаренная



WBC.8037/SP.00D5
серебро состаренное

Артикул	Цвет	Материал
WBC.8033/36.00D1	бронза состаренная	металл
WCH.7020/42.00D1		
WCH.7007/42.00D1		
WBC.8037/SP.00D1		
WCH.7200/53.00D1	бронза патинированная	
M85 BR		
M85 GR	серебро состаренное	
WBC.8037/SP.00D5		
WCH.7200/53.00D5		



WCH.7200/53.00D1
бронза состаренная



WCH.7200/53.00D5
серебро состаренное

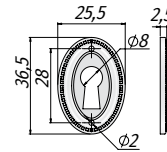

WBC.8033

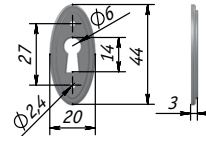

WBC.8037

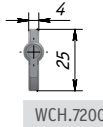
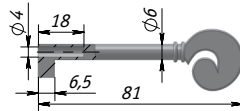

WCH.7200



WCH.7007/42.00D1
бронза состаренная



WCH.7020/42.00D1
бронза состаренная

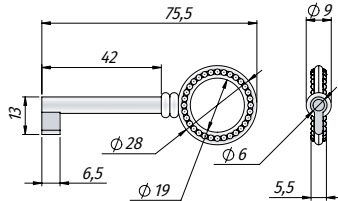

WCH.7020

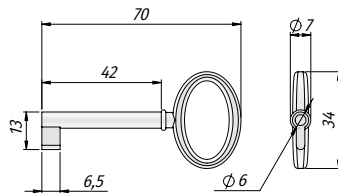

WCH.7007



M85 GR
серебро состаренное



M85 BR
бронза патинированная



КЛАССИКА



WMN.5133.096.00D1
бронза состаренная



WPO.2030.030.00E8
серебро состаренное



WBH.5017.00A.00E8
серебро состаренное



WBH.5057.000.00D1
бронза состаренная



WBH.5017.00A.00D1
бронза состаренная



WPO.2030.030.00D1
бронза состаренная

Артикул	Цвет	Материал
WMN.5133.096.00D1	бронза состаренная	металл
WBH.5057.000.00D1		
WBH.5017.00A.00D1		
WPO.2030.030.00D1	серебро состаренное	
WBH.5017.00A.00E8		
WPO.2030.030.00E8		

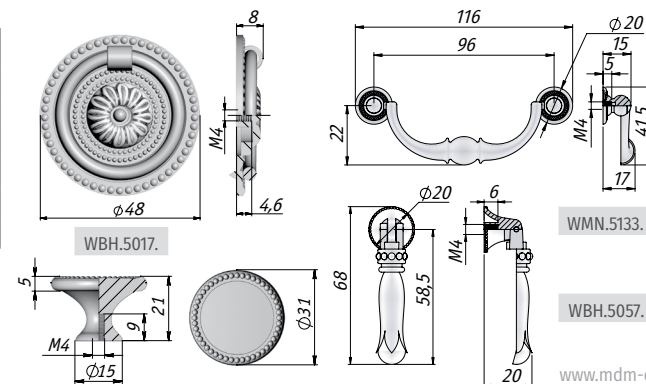

КЛАССИКА



WBH.5248.032.00D1
бронза состаренная



WPO.6022.030.00E8
серебро состаренное



WPO.6022.030.00D1
бронза состаренная



Артикул	Цвет	Материал
WBH.5248.032.00D1	бронза состаренная	металл
WPO.6022.030.00D1		
WPO.6022.030.00E8	серебро состаренное	

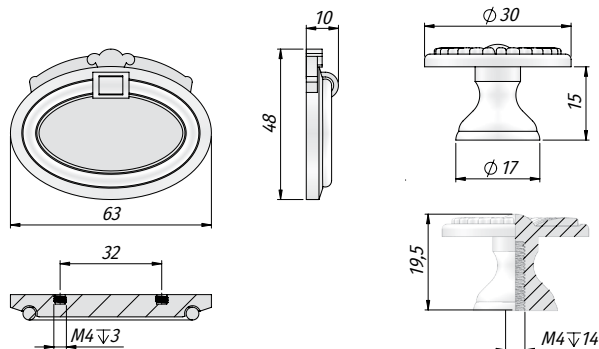

КЛАССИКА



SCR.001.014.0022
никель



SCR.001.014.00N4
черный матовый



SCR.001.014.0015
серебро состаренное



SCR.001.014.0004
бронза состаренная



Артикул	Цвет	Материал
SCR.001.014.00N4	черный матовый	металл
SCR.001.014.0022	никель	
SCR.001.014.0015	серебро состаренное	
SCR.001.014.0004	бронза состаренная	

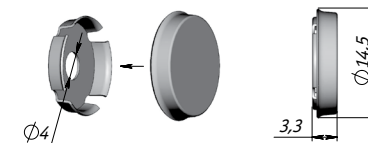

Комплектация: декоративная накладка – 1 шт., ответная часть – 1 шт.

Примечание: заглушки для винтов М4 фиксируются на головке винта для придания готовой мебели эстетичного внешнего вида.

КЛАССИКА



GG3605/B
бронза патинированная



GG3105
бронза состаренная



SD3605/B
бронза патинированная



Артикул	Цвет	Материал
GG3605/B	бронза патинированная	металл
SD3605/B		
GG3105	бронза состаренная	

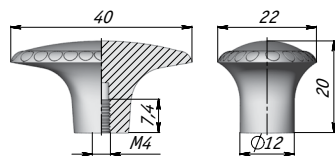
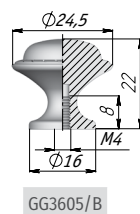
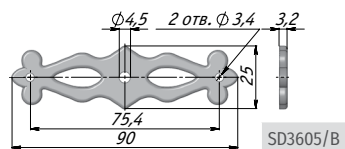

КЛАССИКА



WFR.760.BUL.00D1
бронза состаренная



WFR.760.BUL.00C6
латунь



XFR.760.BUL.00AN
серебро античное



XFR.760.BUL.00AB
бронза античная



WFR.760.BUL.00H4
никель винтаж



WFR.760.BUL.00T2
железо черное

Артикул	Цвет	Материал
WFR.760.BUL.00D1	бронза состаренная	металл
XFR.760.BUL.00AB	бронза античная	
WFR.760.BUL.00C6	латунь	
XFR.760.BUL.00AN	серебро античное	
WFR.760.BUL.00H4	никель винтаж	
WFR.760.BUL.00T2	железо черное	

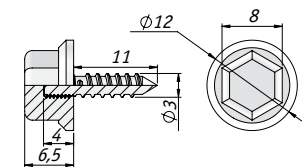

КЛАССИКА

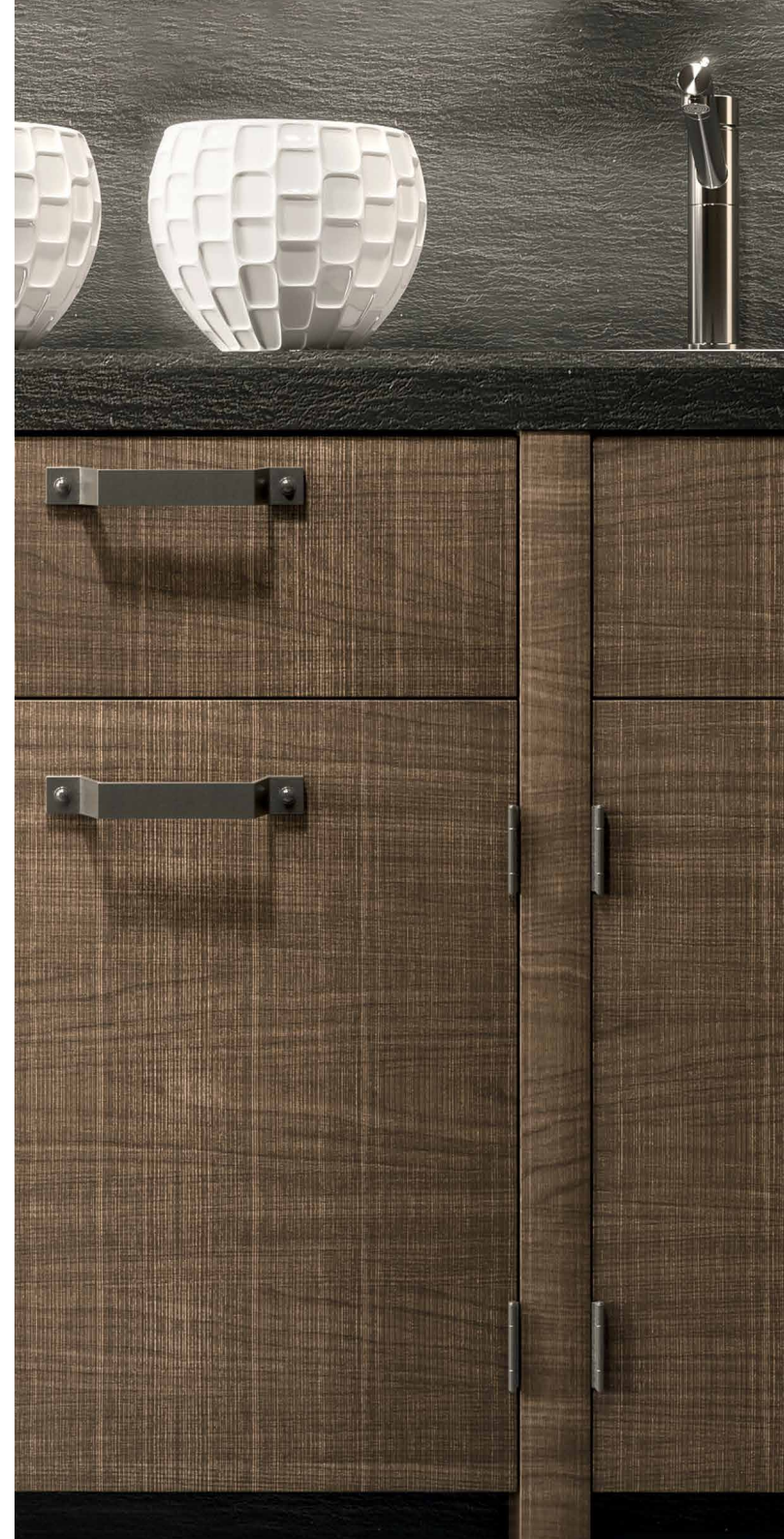

WCR.250.000.00D1
бронза состаренная



XCR.250.000.00AB
бронза античная



WCR.250.000.00C6
латунь



XCR.250.000.00AN
серебро античное



WCR.250.000.00H4
никель винтаж



WCR.250.000.00T2
железо черное

Артикул	Цвет	Материал
WCR.250.000.00D1	бронза состаренная	металл
XCR.250.000.00AB	бронза античная	
WCR.250.000.00C6	латунь	
XCR.250.000.00AN	серебро античное	
WCR.250.000.00H4	никель винтаж	
WCR.250.000.00T2	железо черное	

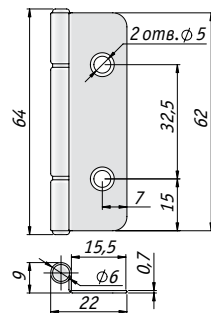



КЛАССИКА

Коллекция SIPARIO



RE2304/192
хром



RE2304/128
хром

Артикул	Цвет	Материал
RE2304/128	хром	металл
RE2304/192		

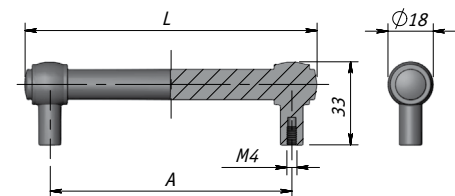

Ручка	L, мм	A, мм
RE2304/128	148	128
RE2304/192	212	192

КЛАССИКА

Коллекция SIPARIO



Артикул	Цвет	Материал
GW2335	бронза состаренная	металл
RE2335/96		
RE2335/128		
RE2335/160		
RE2335/192		
RE2335/256		
RE2335/320		

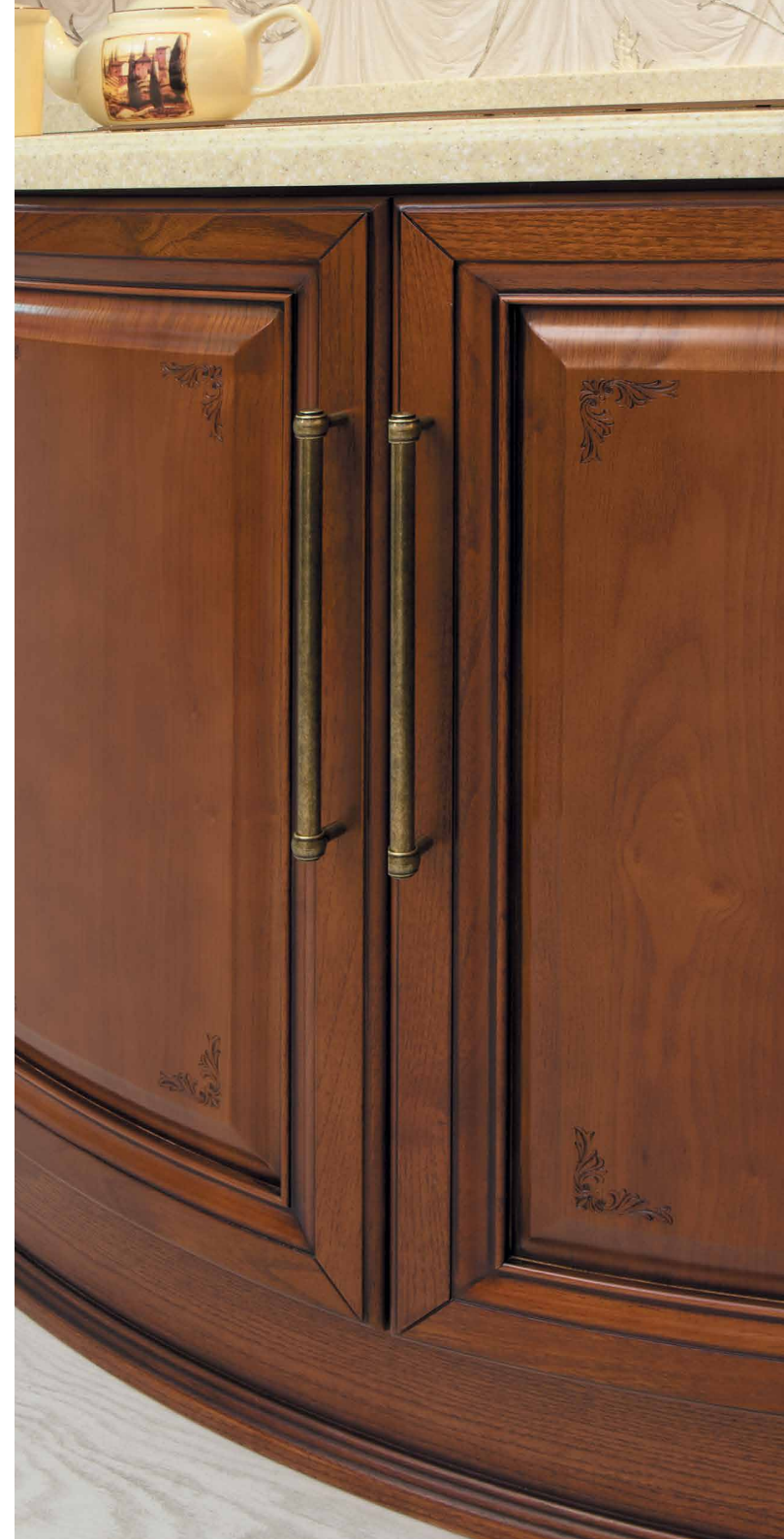
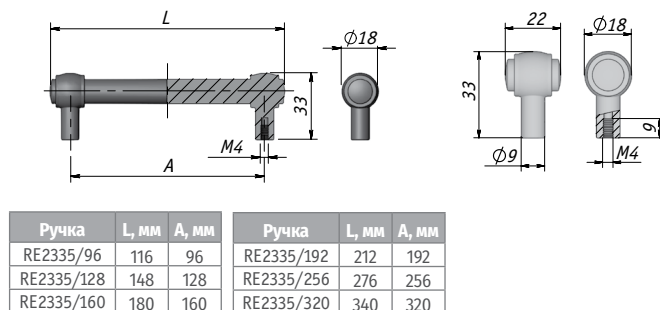



КЛАССИКА



WPO.761.000.00T2
железо черное



WMN.761.128.00T2
железо черное



WMN.761.128.00C7
олово

Артикул	Цвет	Материал
WMN.761.128.00T2	железо черное	металл
WPO.761.000.00T2		
WMN.761.128.00C7	олово	

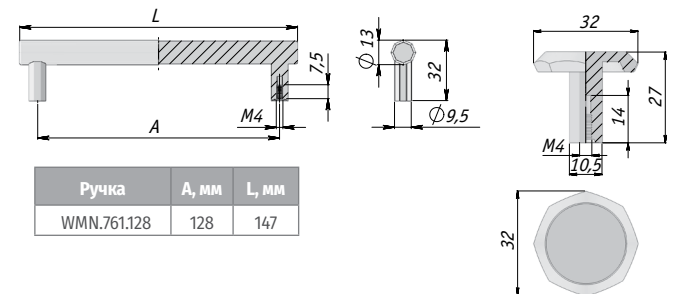

Ручка	A, мм	L, мм
WMN.761.128	128	147

КЛАССИКА



WMN.542.075.00D1
бронза состаренная



WMN.540.075.00D1
бронза состаренная



Артикул	Цвет	Материал
WMN.542.075.00D1	бронза состаренная	металл
WMN.540.075.00D1		

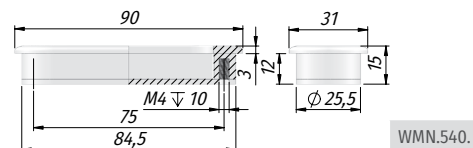
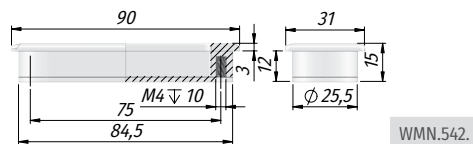

КЛАССИКА



WMN.5230.064.00T2
железо черное



WMN.5230.064.0002
хром



WMN.5230.064.00E8
серебро состаренное



WMN.5230.064.00D1
бронза состаренная



WMN.5230.064.00N4
черный матовый



Артикул	Цвет	Материал
WMN.5230.064.00T2	железо черное	металл
WMN.5230.064.0002	хром	
WMN.5230.064.00D1	бронза состаренная	
WMN.5230.064.00E8	серебро состаренное	
WMN.5230.064.00N4	черный матовый	

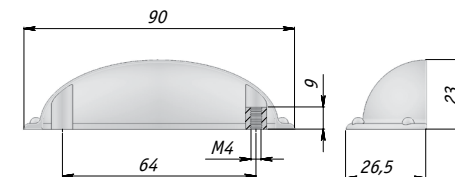

КЛАССИКА



WMN.610.096.0001
хром матовый



WMN.610.096.00F7
никель



WMN.610.096.00N4
черный матовый



WMN.610.096.00D1
бронза состаренная

Артикул	Цвет	Материал
WMN.610.096.0001	хром матовый	металл
WMN.610.096.00F7	никель	
WMN.610.096.00N4	черный матовый	
WMN.610.096.00D1	бронза состаренная	

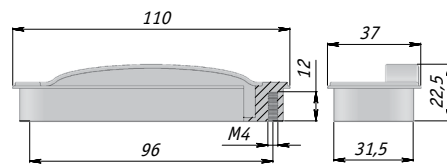

КЛАССИКА



WP5904
хром



WP8904
хром



WP5908
хром матовый



WP5906
никель матовый



WP8906
никель матовый



WP8908
хром матовый

Артикул	Цвет	Материал
WP5904	хром	металл
WP8904		
WP5906	никель матовый	
WP8906		
WP5908	хром матовый	
WP8908		

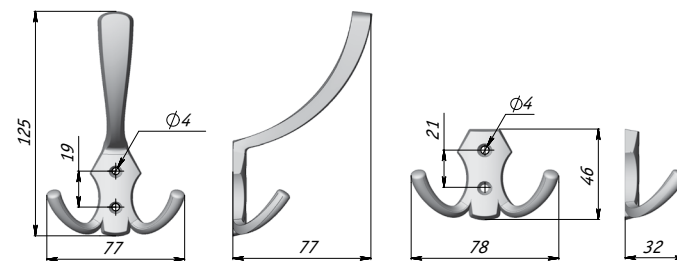

WP59...

WP89...

КЛАССИКА



WP59AB
бронза полированная



WP89AB
бронза полированная



Артикул	Цвет	Материал
WP89AB	бронза полированная	металл
WP59AB		

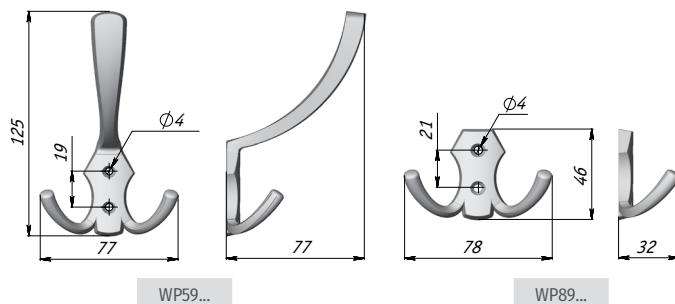

КЛАССИКА

Коллекция ZAMPA



WR4504
хром



WR4531
серебро состаренное



WR4535
бронза состаренная

Артикул	Цвет	Материал
WR4504	хром	металл
WR4531	серебро состаренное	
WR4535	бронза состаренная	

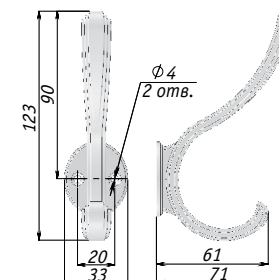

КЛАССИКА

Коллекция SERPENTE



WR4335
бронза состаренная



WR4235
бронза состаренная



WR4231
серебро состаренное



WR4331
серебро состаренное

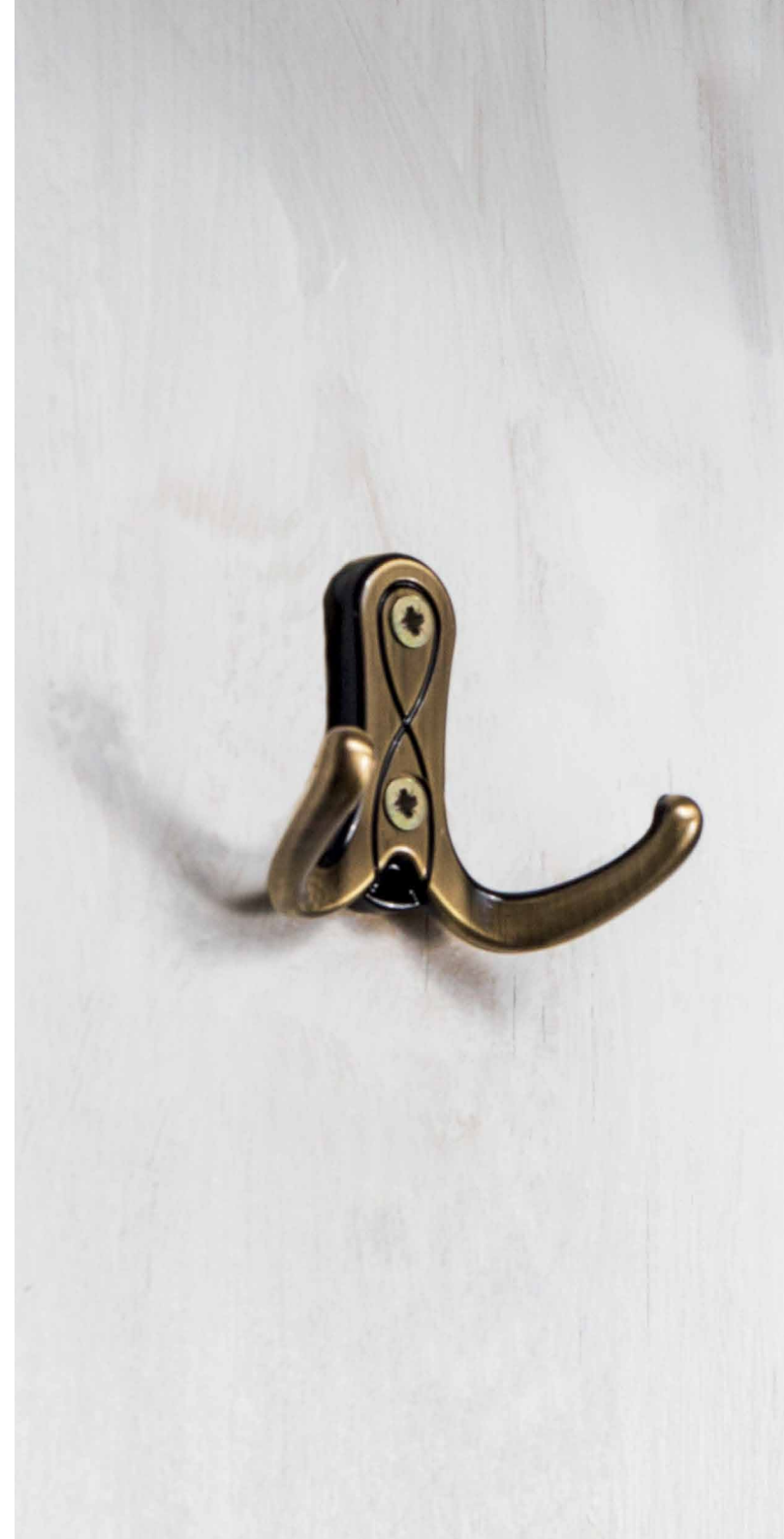

Артикул	Цвет	Материал
WR4335	бронза состаренная	металл
WR4235		
WR4331	серебро состаренное	
WR4231		

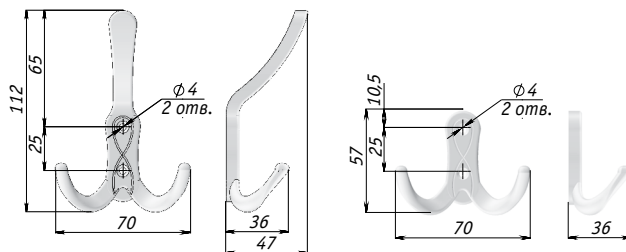



КЛАССИКА



WAP.804.000.00D1
бронза состаренная



WAP.804.000.00E8
серебро состаренное



WAP.803.000.00D1
бронза состаренная

Артикул	Цвет	Материал
WAP.803.000.00D1	бронза состаренная	металл
WAP.804.000.00D1		
WAP.804.000.00E8	серебро состаренное	

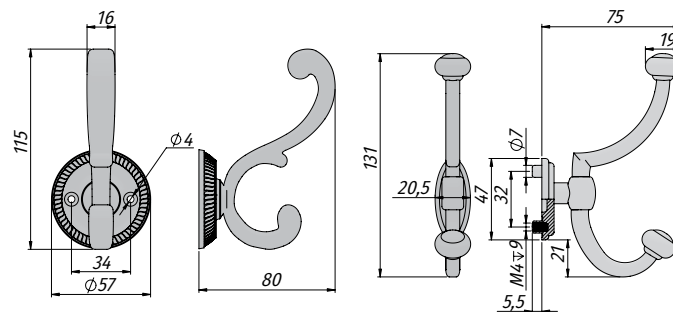

КЛАССИКА
Коллекция SPARTA



Z-5413.G35
серебро состаренное



Z-5413.G4
бронза состаренная



Артикул	Цвет	Материал
Z-5413.G35	серебро состаренное	металл
Z-5413.G4	бронза состаренная	

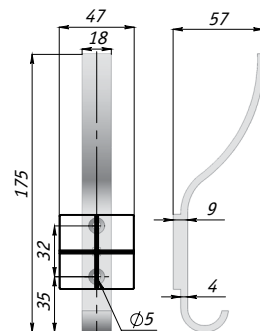

КЛАССИКА



WP1835
бронза состаренная



WP92AB
бронза состаренная

Артикул	Цвет	Материал
WP1835	бронза состаренная	металл
WP92AB		

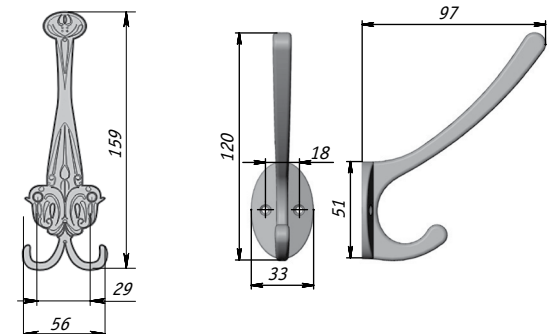

КЛАССИКА

Коллекция KAIMAN



7033 54
бронза состаренная

Артикул	Толщина полки, мм	Цвет	Материал
7033 54	7-41	бронза состаренная	металл/пластик

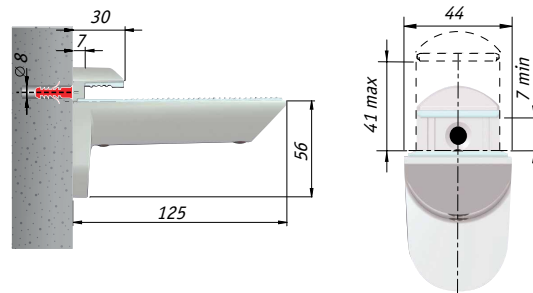



КЛАССИКА

Коллекция ROME



WAP.801.000.00AB
бронза состаренная



WAP.801.000.00G3
золото темное



WAP.801.000.00R8
золото матовое Милан



WAP.801.000.00V5
слоновая кость/
золото винтаж

Артикул	Цвет	Материал
WAP.801.000.00AB	бронза состаренная	металл
WAP.801.000.00G3	золото темное	
WAP.801.000.00V5	слоновая кость/ золото винтаж	
WAP.801.000.00R8	золото матовое Милан	

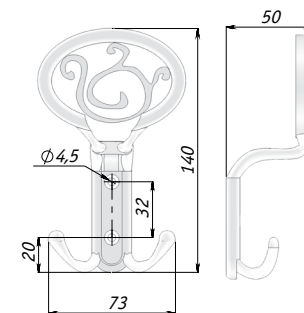

КЛАССИКА

Коллекция ROME



WAP.801.000.00AN
серебро состаренное



WAP.801.000.00R3
серебро Ноттингем



WAP.801.000.00V4
белый/серебро винтаж



WAP.801.000.00T2
железо черное



WAP.801.000.00N4
черный матовый

Артикул	Цвет	Материал
WAP.801.000.00AN	серебро состаренное	металл
WAP.801.000.00R3	серебро Ноттингем	
WAP.801.000.00T2	железо черное	
WAP.801.000.00V4	белый/серебро винтаж	
WAP.801.000.00N4	черный матовый	

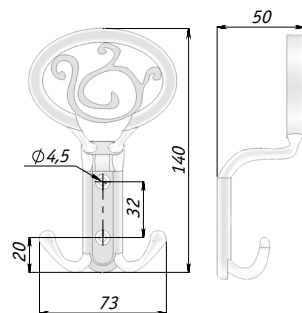

КЛАССИКА

Коллекция ROME



WAP.802.000.00AB
бронза состаренная



WAP.802.000.00G3
золото темное



WAP.802.000.00R8
золото матовое Милан



WAP.802.000.00V5
слоновая кость/
золото винтаж



Артикул	Цвет	Материал
WAP.802.000.00AB	бронза состаренная	металл
WAP.802.000.00G3	золото темное	
WAP.802.000.00V5	слоновая кость/ золото винтаж	
WAP.802.000.00R8	золото матовое Милан	

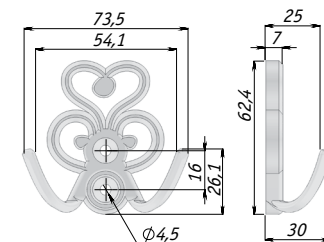

КЛАССИКА

Коллекция ROME



WAP.802.000.00AN
серебро состаренное



WAP.802.000.00R3
серебро Ноттингем



WAP.802.000.00V4
белый/серебро винтаж



WAP.802.000.00T2
железо черное



WAP.802.000.00N4
черный матовый

Артикул	Цвет	Материал
WAP.802.000.00AN	серебро состаренное	металл
WAP.802.000.00R3	серебро Ноттингем	
WAP.802.000.00T2	железо черное	
WAP.802.000.00V4	белый/серебро винтаж	
WAP.802.000.00N4	черный матовый	

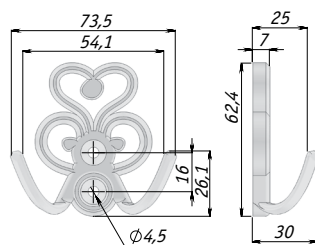

КЛАССИКА

Коллекция ROME



WRM.800.200.00AB
бронза состаренная



WRM.800.200.00V4
белый/серебро
винтаж



WRM.800.200.00G3
золото темное



WRM.800.200.00V5
слоновая кость/
золото винтаж



WRM.800.200.00R8
золото матовое Милан



Артикул	Цвет	Материал
WRM.800.150.00AB	бронза состаренная	металл
WRM.800.200.00AB		
WRM.800.250.00AB		
WRM.800.150.00V5	слоновая кость/ золото винтаж	
WRM.800.200.00V5		
WRM.800.200.00G3	золото темное	
WRM.800.200.00V4	белый/ серебро винтаж	
WRM.800.200.00R8	золото матовое Милан	

Ручка	A, мм	H, мм	a, мм	h, мм
WRM.150	150	115	141	105
WRM.200	200	140	188	130
WRM.250	250	175	241	165

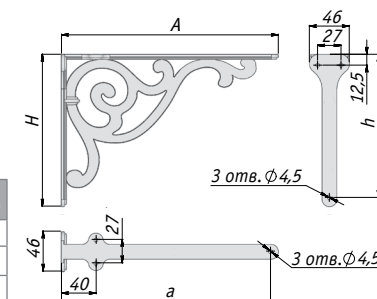

КЛАССИКА

Коллекция ROME



WRM.800.200.00C1
медь состаренная



WRM.800.200.00AN
серебро состаренное



WRM.800.200.00R3
серебро Ноттингем



WRM.800.200.00T2
железо черное



WRM.800.200.00N4
черный матовый



Артикул	Цвет	Материал
WRM.800.200.00C1	медь состаренная	металл
WRM.800.150.00AN	серебро состаренное	
WRM.800.200.00AN		
WRM.800.250.00AN		
WRM.800.150.00R3	серебро Ноттингем	
WRM.800.200.00R3		
WRM.800.200.00T2	железо черное	
WRM.800.200.00N4	черный матовый	

Ручка	A, мм	H, мм	a, мм	h, мм
WRM.150	150	115	141	105
WRM.200	200	140	188	130
WRM.250	250	175	241	165

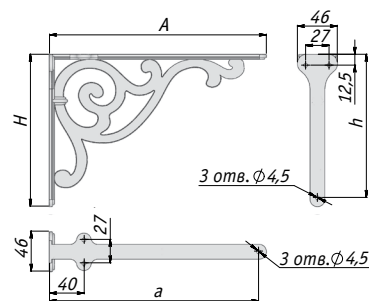

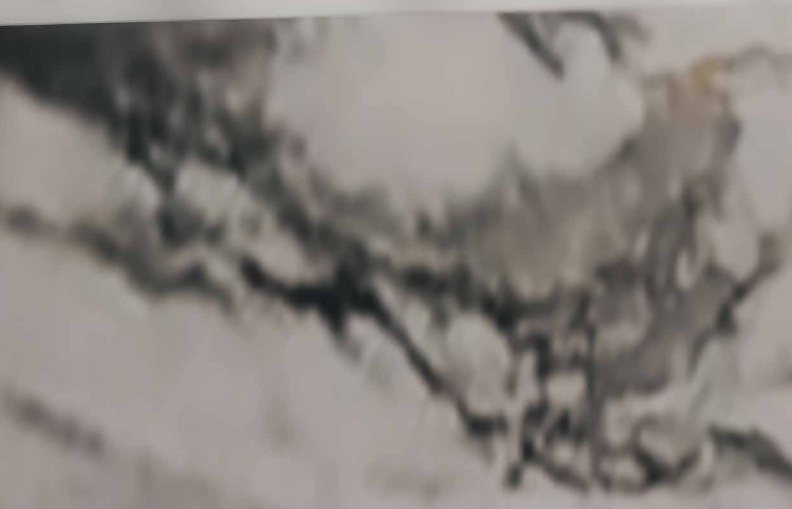

КЛАССИКА

Коллекция VENICE



WRM.805.125.00AB
бронза состаренная



WRM.805.125.00N3
белый матовый



WRM.805.125.00AN
серебро состаренное



WRM.805.125.00N4
черный матовый

Артикул	Толщина полки R, мм	Цвет	Материал
WRM.805.125.00AB	4-40	бронза состаренная	металл
WRM.805.125.00AN		серебро состаренное	
WRM.805.125.00N3		белый матовый	
WRM.805.125.00N4		черный матовый	

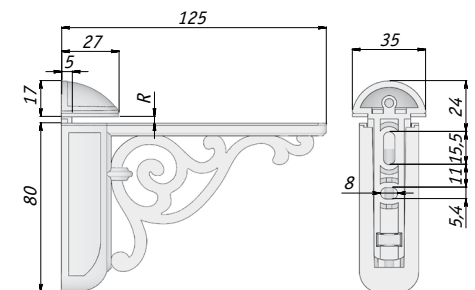

КЛАССИКА
Коллекция BAROCCO



BAR.190.BRS
бронза состаренная

Артикул	Цвет	Материал
BAR.190.BRS	бронза состаренная	металл

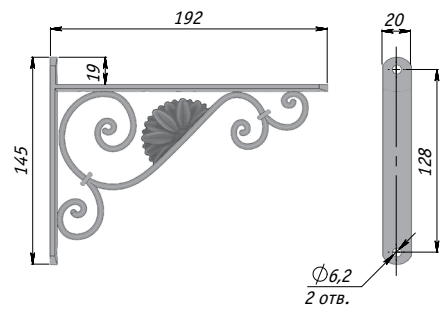



ΦΑΡΦΟΡ

ФАРФОР



WMN.84.01.00.096.D1
бронза состаренная/
керамика



WPO.48.01.00.000.R8
золото матовое Милан/
керамика



WMN.84.01.00.096.R8
золото матовое Милан/
керамика



WPO.48.01.00.000.D1
бронза состаренная/
керамика



WPO.48.01.00.000.V5
слоновая кость/
золото винтаж/керамика



WMN.84.01.00.096.V5
слоновая кость/
золото винтаж/керамика

Артикул	Цвет	Материал
WMN.84.01.00.096.D1	бронза состаренная/ керамика	металл/ фарфор
WPO.48.01.00.000.D1		
WMN.84.01.00.096.R8	золото матовое Милан/ керамика	
WPO.48.01.00.000.R8		
WMN.84.01.00.096.V5	слоновая кость/ золото винтаж/керамика	
WPO.48.01.00.000.V5		

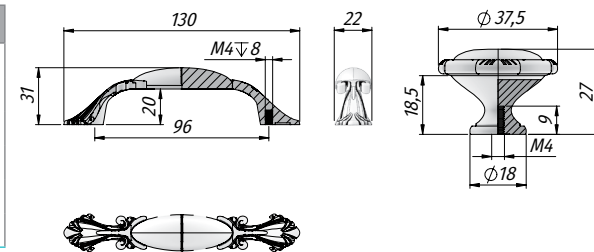

ФАРФОР



Артикул	Цвет	Материал
WMN.84.01.00.096.V4	белый/серебро винтаж/ керамика	металл/ фарфор
WPO.48.01.00.000.V4		
WMN.84.01.00.096.M5	серебро Венецианское/ керамика	
WPO.48.01.00.000.M5		
WMN.84.01.00.096.V4	серебро состаренное/ керамика	
WPO.48.01.00.000.V4		

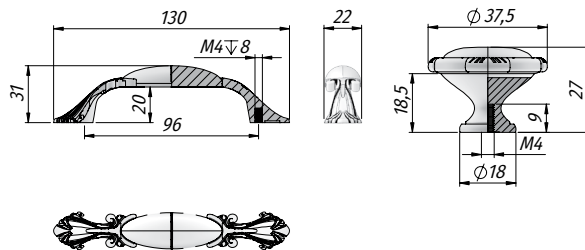

ФАРФОР



WMN.97.23.P2.096.G9
графит/керамика черная,
серебряные узоры



WMN.97.01.00.096.V5
слоновая кость/
золото винтаж/керамика



WPO.77.01.00.000.V5
слоновая кость/
золото винтаж/керамика



WMN.97.01.00.096.E8
серебро состаренное/
керамика



WPO.771.000.00E8
серебро состаренное/
керамика



WMN.97.01.00.096.D1
бронза состаренная/
керамика



WPO.77.01.00.000.D1
бронза состаренная/
керамика

Артикул	Цвет	Материал
WMN.97.01.00.096.D1	бронза состаренная/ керамика	металл/ фарфор
WPO.77.01.00.000.D1		
WMN.97.01.00.096.V5	слоновая кость/ золото винтаж/керамика	
WPO.77.01.00.000.V5		
WMN.97.01.00.096.E8	серебро состаренное/ керамика	
WPO.771.000.00E8		
WMN.97.23.P2.096.G9	графит/керамика черная, серебряные узоры	

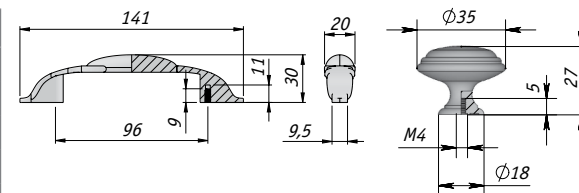

ФАРФОР



WMN.781.128.00D1
бронза состаренная/ керамика,
коричневые узоры



WPO.781.000.00V4
белый/ серебро винтаж/
керамика, белые узоры



WMN.781.128.00V4
белый/серебро винтаж/
керамика, белые узоры



WPO.781.000.00V5
слоновая кость/золото винтаж,
керамика, белые узоры



WMN.781.128.00V5
слоновая кость/золото винтаж
керамика, белые узоры

Артикул	Цвет	Материал
WMN.781.128.00D1	бронза состаренная/ керамика, коричневые узоры	металл/ фарфор
WPO.781.000.00V4	белый/серебро винтаж/керамика, белые узоры	
WMN.781.128.00V4	белый/серебро винтаж/ керамика, белые узоры	
WPO.781.000.00V5	слоновая кость/золото винтаж/керамика, белые узоры	
WMN.781.128.00V5	слоновая кость/золото винтаж/керамика, белые узоры	

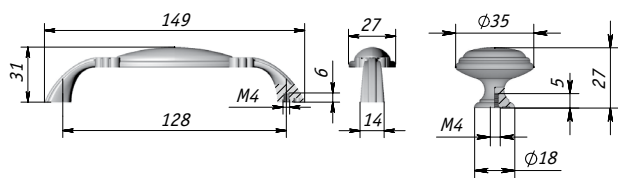

ФАРФОР



WMN.68.01.M3.096.D1
бронза состаренная/
керамика, белые узоры



WMN.68.00.M2.096.V4
белый/серебро винтаж/
керамика, серебряные узоры



WPO.77.00.M2.000.V4
белый/серебро винтаж/
керамика, серебряные узоры

WPO.77.01.M3.000.D1
бронза состаренная/
керамика, белые узоры



WPO.77.01.M1.000.V5
слоновая кость/
золото винтаж/керамика,
золотые узоры



WMN.68.01.M1.096.V5
слоновая кость/
золото винтаж/керамика,
золотые узоры



WMN.68.01.Q3.096.A8
бронза Орваль/
керамика Vintage

Артикул	Цвет	Материал
WMN.78.01.M3.128.D1	бронза состаренная/ керамика, белые узоры	металл/ фарфор
WMN.68.01.M3.096.D1		
WPO.77.01.M3.000.D1		
WMN.78.01.M1.128.V5	слоновая кость/ золото винтаж/керамика, золотые узоры	
WMN.68.01.M1.096.V5		
WPO.77.01.M1.000.V5		
WMN.78.00.M2.128.V4	белый/серебро винтаж/ керамика, серебряные узоры	
WMN.68.00.M2.096.V4		
WPO.77.00.M2.000.V4		
WMN.68.01.Q3.096.A8	бронза Орваль/ керамика Vintage	

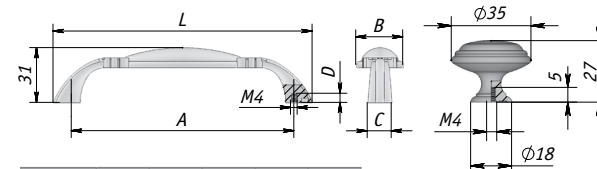

Ручка	L, мм	A, мм	B, мм	C, мм	D, мм
WMN.68	114	96	26	13	10
WMN.78	149	128	27	14	6

ФАРФОР



WMN.68.01.00.096.D1
бронза состаренная/
керамика



WPO.77.01.00.000.D1
бронза состаренная/
керамика



WMN.68.01.00.096.R8
золото матовое Милан/
керамика



WPO.77.01.00.000.R8
золото матовое Милан/
керамика



WMN.68.01.00.096.V5
слоновая кость/золото
винтаж/керамика



WPO.77.01.00.000.V5
слоновая кость/золото
винтаж/керамика



WMN.68.01.00.096.V4
белый/серебро винтаж/
керамика



WPO.77.01.00.000.V4
белый/серебро винтаж/
керамика



WMN.68.01.00.096.E8
серебро состаренное/
керамика



WPO.771.000.00E8
серебро состаренное/
керамика

Артикул	Цвет	Материал
WMN.68.01.00.096.D1	бронза состаренная/ керамика	металл/ фарфор
WPO.77.01.00.000.D1		
WMN.68.01.00.096.V4	белый/ серебро винтаж/ керамика	
WPO.77.01.00.000.V4		
WMN.68.01.00.096.V5	слоновая кость/ золото винтаж/ керамика	
WPO.77.01.00.000.V5		
WMN.68.01.00.096.R8	золото матовое Милан/ керамика	
WPO.77.01.00.000.R8		
WMN.68.01.00.096.E8	серебро состаренное/ керамика	
WPO.771.000.00E8		

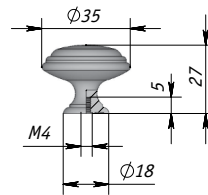
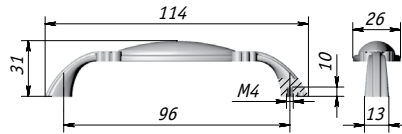

WPO.77.

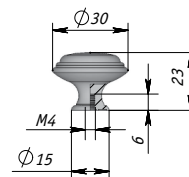

WPO.771.

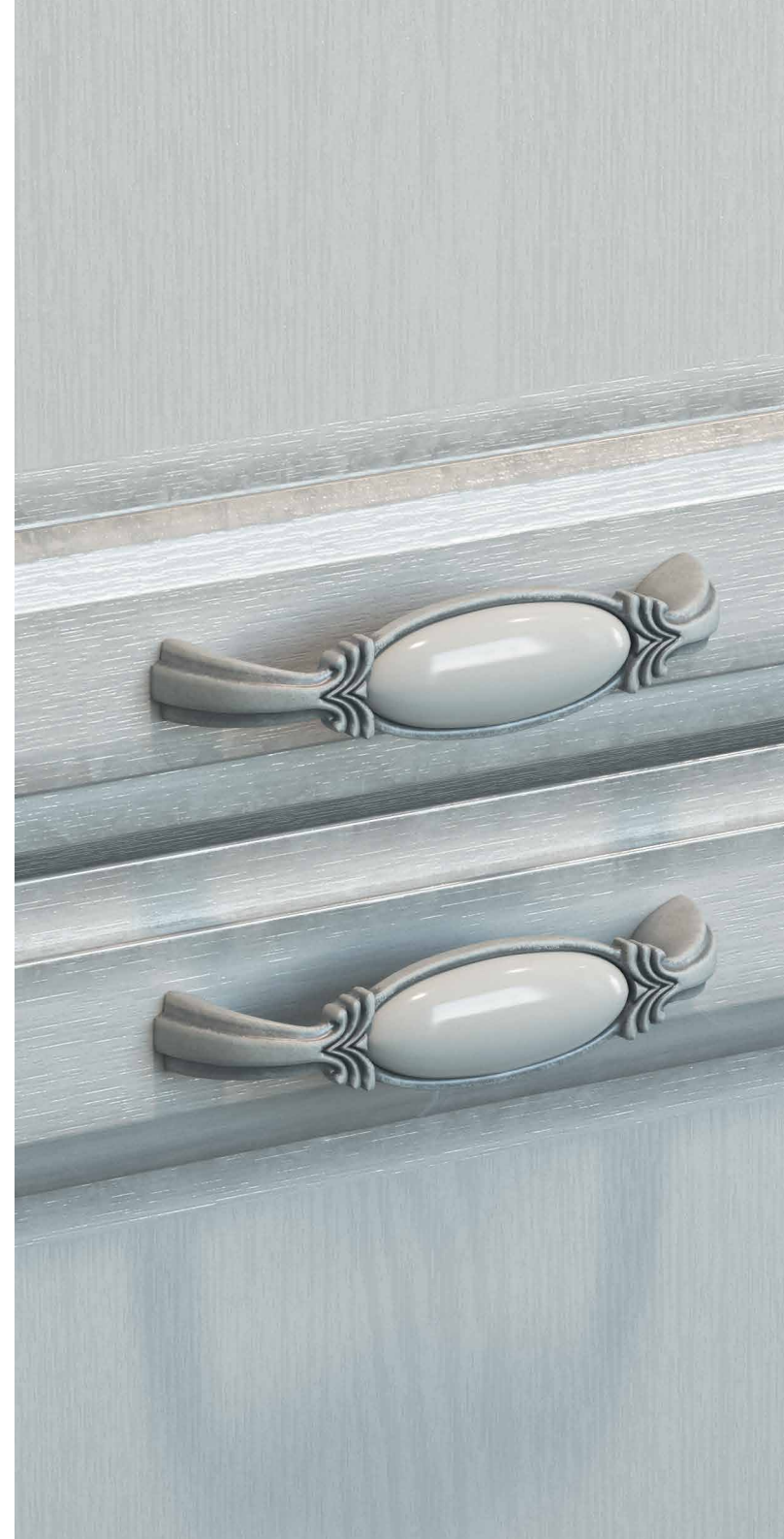



ФАРФОР



WMN.77.01.00.096.D1
бронза состаренная/
керамика



WPO.77.01.00.000.D1
бронза состаренная/
керамика



WMN.77.01.00.096.V5
слоновая кость/золото
винтаж/керамика



WPO.77.01.00.000.V5
слоновая кость/золото
винтаж/керамика



WMN.77.01.00.096.V4
белый/серебро винтаж/
керамика



WPO.77.01.00.000.V4
белый/серебро винтаж/
керамика



WMN.771.096.00E8
серебро состаренное/
керамика



WPO.771.000.00E8
серебро состаренное/
керамика

Артикул	Цвет	Материал
WMN.77.01.00.096.D1	бронза состаренная/ керамика	металл/ фарфор
WPO.77.01.00.000.D1	бронза состаренная/ керамика	
WMN.77.01.00.096.V5	слоновая кость/ золото винтаж/ керамика	
WPO.77.01.00.000.V5	слоновая кость/ золото винтаж/ керамика	
WMN.77.01.00.096.V4	белый/серебро винтаж/ керамика	металл/ фарфор
WPO.77.01.00.000.V4	белый/серебро винтаж/ керамика	
WMN.771.096.00E8	серебро состаренное/ керамика	металл/ фарфор
WPO.771.000.00E8	серебро состаренное/ керамика	

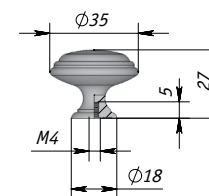
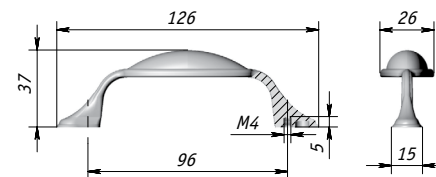

ФАРФОР



WMN.77.01.P4.096.D1
бронза состаренная/
керамика, коричневые
узоры



WMN.771.096.00A8
бронза Орваль/
керамика, золотые узоры



WPO.77.01.P4.000.D1
бронза состаренная/
керамика, коричневые
узоры



WPO.77.01.Q1.000.E8
серебро состаренное/
керамика Watch



WMN.93.01.Q4.096.D1
бронза состаренная/
керамика Paris



WPO.77.01.Q1.000.D1
бронза состаренная/
керамика Watch

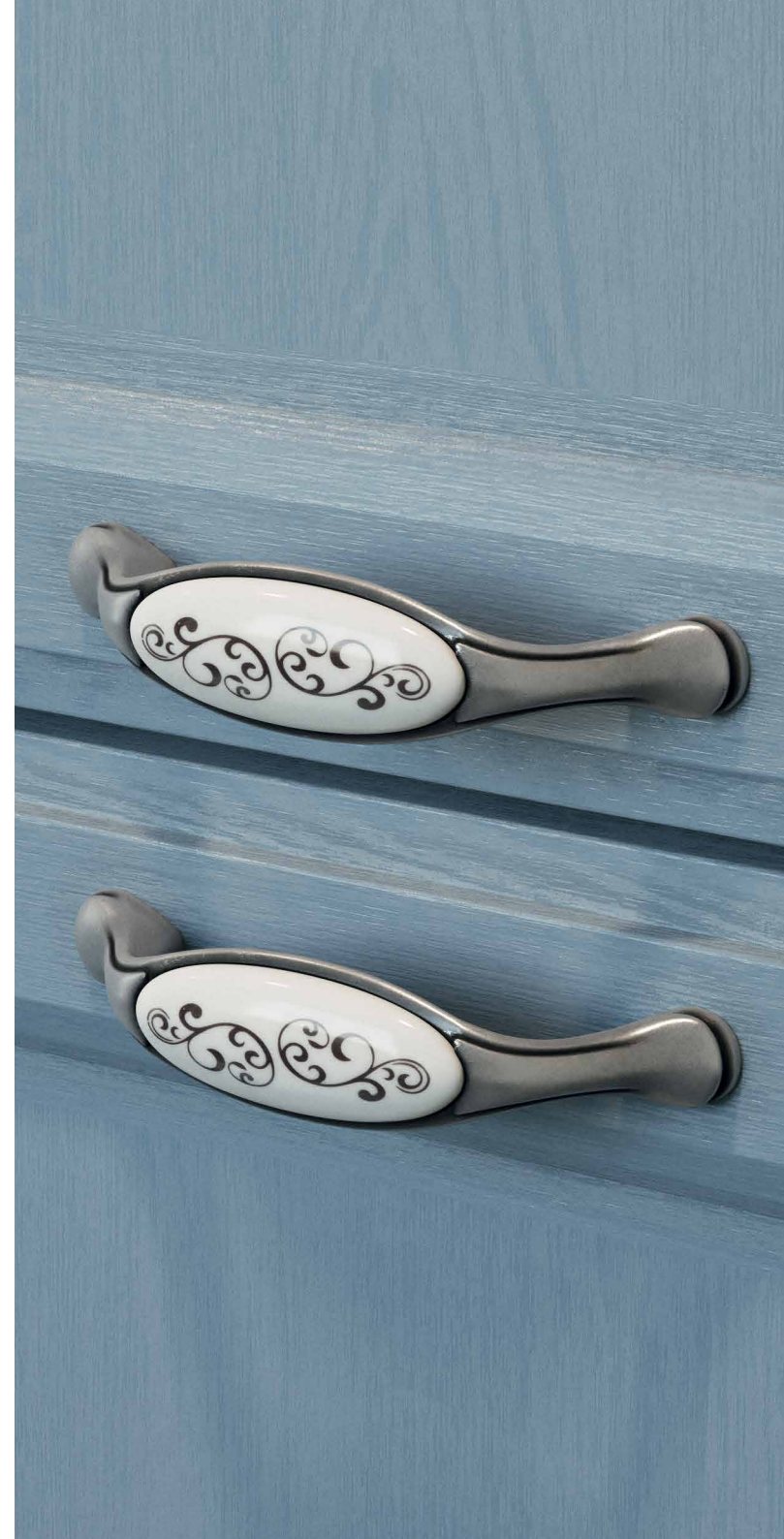

Артикул	Цвет	Материал
WMN.771.096.00A8	бронза Орваль/ керамика, золотые узоры	металл/ фарфор
WMN.77.01.P4.096.D1	бронза состаренная/ керамика, коричневые узоры	
WPO.77.01.P4.000.D1	бронза состаренная/ керамика Paris	
WMN.93.01.Q4.096.D1	бронза состаренная/ керамика Watch	
WPO.77.01.Q1.000.D1	серебро состаренное/ керамика Watch	
WPO.77.01.Q1.000.E8		

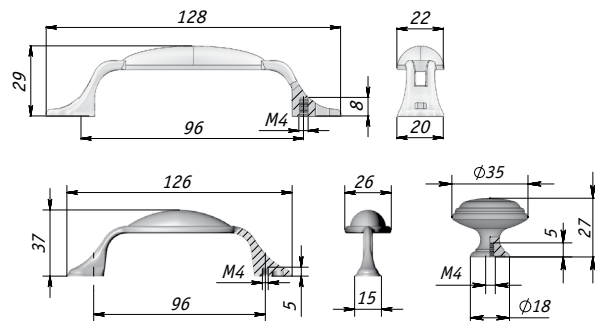



ФАРФОР

Коллекция SCANDI



GP19.G11.WHT.0
никель патинированный



UP16.128.G11.WHT.0
никель патинированный



UP16.128.G4.WHT.0
хром



GP19.G4.WHT.0
хром

Артикул	Цвет	Материал
UP16.128.G11.WHT.0	никель патинированный/ керамика	металл/ фарфор
GP19.G11.WHT.0		
UP16.128.G4.WHT.0	хром/ керамика	
GP19.G4.WHT.0		

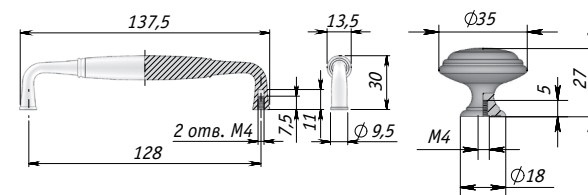

ФАРФОР

Коллекция SCANDI



UP16.128.RM030.WHT.0
черный матовый



GP19.RM030.WHT.0
черный матовый



WP72.R31.WHT.0
черный матовый



UP16.128.G00AB.MLK.0
бронза состаренная



GP190AB/MLK
бронза состаренная



WP72.GAB3.MLK.0
бронза состаренная

Артикул	Цвет	Материал
UP16.128.RM030.WHT.0	черный матовый/ керамика	металл/ фарфор
GP19.RM030.WHT.0		
WP72.R31.WHT.0		
WP72.GAB3.MLK.0	бронза состаренная/ керамика	металл/ фарфор
UP16.128.G00AB.MLK.0		
GP190AB/MLK		

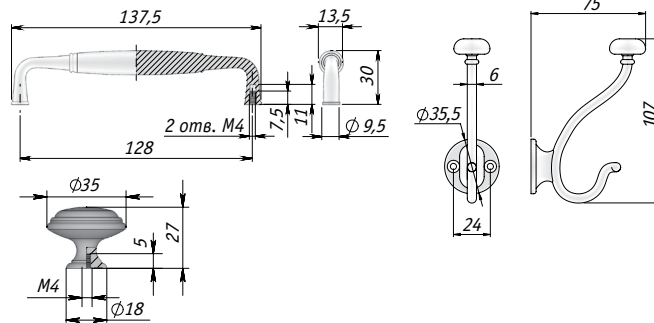



ФАРФОР



UP19-12GA/WHT
серебро состаренное/
керамика, серебряные
узоры



UP19-11AB/MLK
бронза состаренная/
керамика, золотые
узоры



GP194AB/MLK
бронза состаренная/
керамика состаренная



UP194AB/MLK
бронза состаренная/
керамика состаренная

Артикул	Цвет	Материал
UP19-12GA/WHT	серебро состаренное/ керамика, серебряные узоры	металл/ фарфор
UP19-11AB/MLK	бронза состаренная/ керамика, золотые узоры	
UP194AB/MLK	бронза состаренная/ керамика состаренная	
GP194AB/MLK		

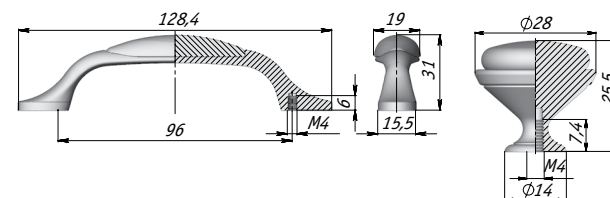

ФАРФОР



UP213AB/MLK
бронза состаренная/керамика,
золотые узоры



UP193AB/MLK
бронза состаренная/керамика,
золотые узоры



GP193AB/MLK
бронза состаренная/керамика,
золотые узоры



UP213GA/MLK
серебро состаренное/керамика,
золотые узоры

Артикул	Цвет	Материал
GP193AB/MLK	бронза состаренная/ керамика, золотые узоры	металл/ фарфор
UP193AB/MLK		
UP213AB/MLK		
UP213GA/MLK	серебро состаренное/ керамика, золотые узоры	

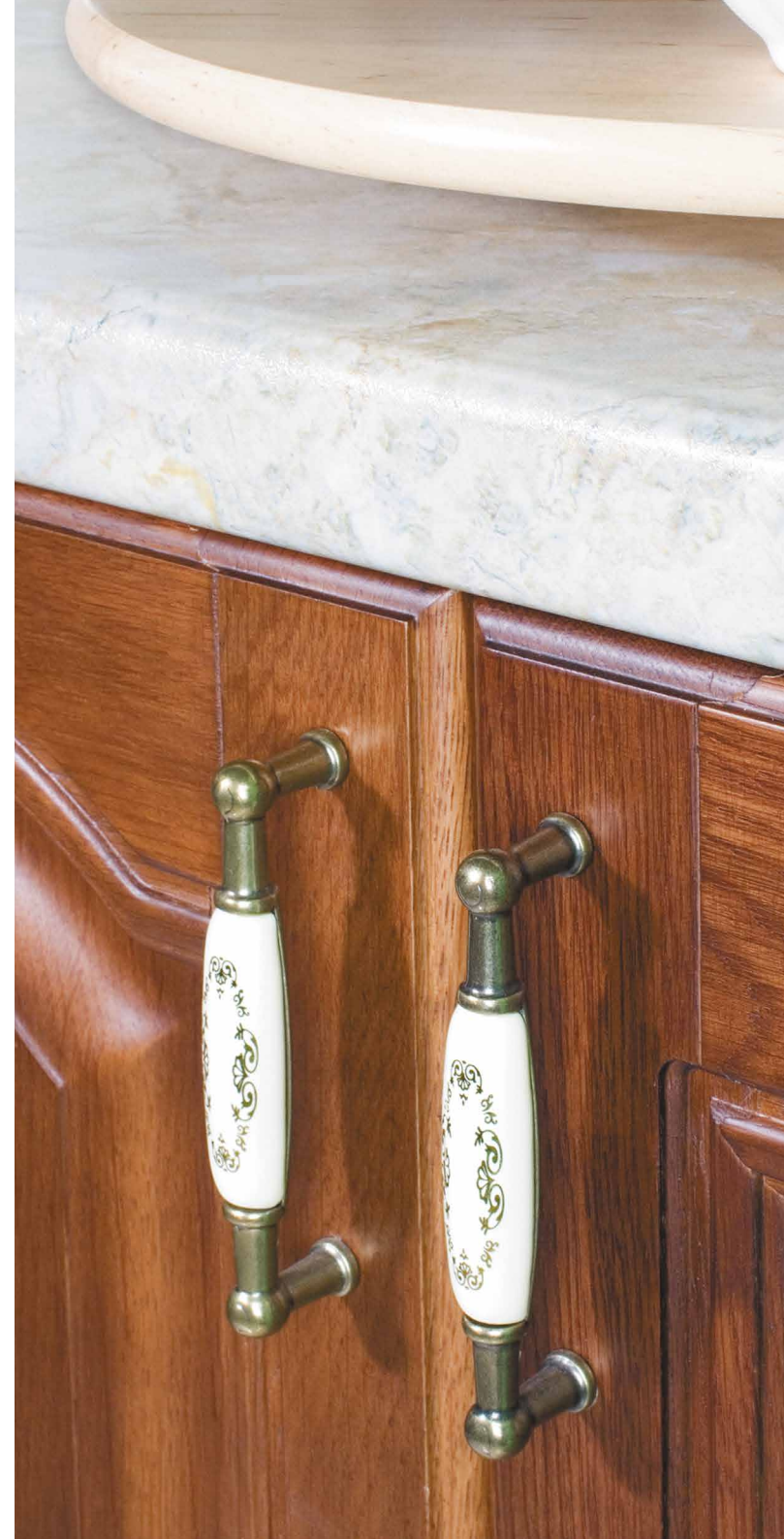
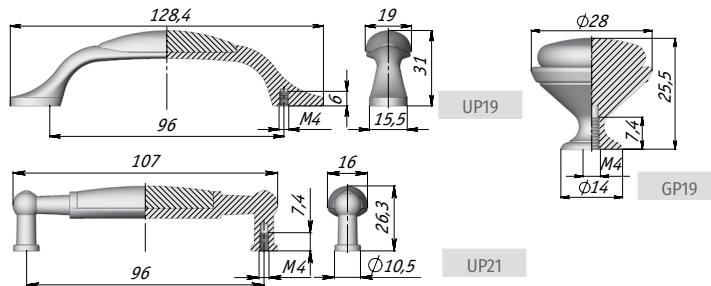

ФАРФОР



WMN.09.01.00.096.D1
 бронза состаренная/
 керамика молочная



WPO.18.01.B4.000.D1
 бронза состаренная/
 керамика, золотые узоры

Артикул	Цвет	Материал
WMN.09.01.00.096.D1	бронза состаренная/ керамика молочная	металл/ фарфор
WPO.18.01.B4.000.D1	бронза состаренная/ керамика, золотые узоры	

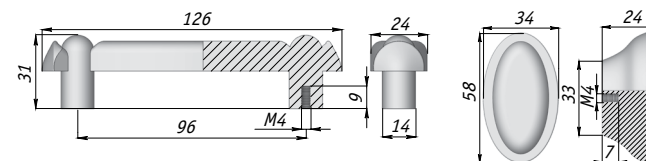

ФАРФОР



UP192AB/MLK
бронза состаренная/керамика,
осенний цветок



GP2000/MLK
керамика молочная



UP210AB/MLK
бронза состаренная/
керамика



GP190AB/MLK
бронза состаренная/
керамика

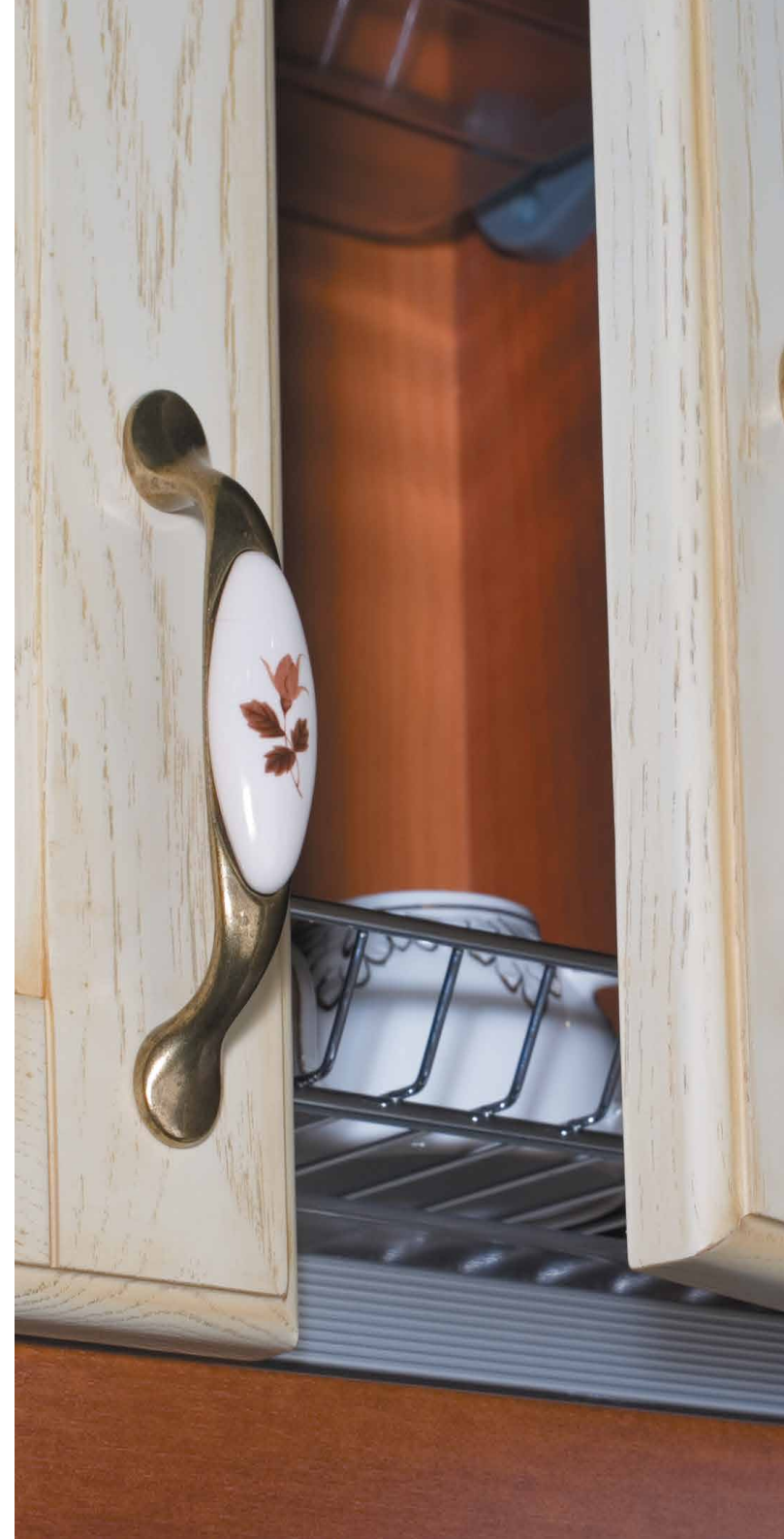

Артикул	Цвет	Материал
GP2000/MLK	керамика молочная	металл/ фарфор
GP190AB/MLK	бронза состаренная/ керамика	
UP210AB/MLK	бронза состаренная/ керамика	
UP192AB/MLK	бронза состаренная/ керамика, осенний цветок	

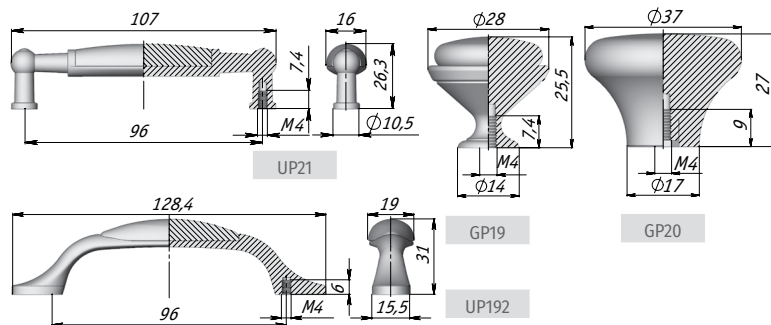

СИСТЕМЫ АЛЮМИНИЕВЫХ ПРОФИЛЕЙ GOLIGHT И GOLINE



Системы алюминиевых профилей GOLIGHT и GOLINE позволяют изготавливать мебель без установки традиционных ручек, дают возможность использовать глянцевые фасады, так как конструкция предусматривает открытие фасада за его внутреннюю сторону.

Профили предназначены для изготовления верхних и нижних корпусов, а также колонн с фасадами без ручек. Системы используются как для распашных фасадов, так и для систем выдвижения фасадов. Оптимально сочетаются с ящиками на направляющих плавного закрывания, фасадами с подъемными механизмами, а также петлями с доводчиком.

Корпусы изготавливаются со специальными вырезами под установку профилей GOLIGHT и GOLINE. Фасады не требуют обработки.

Профили GOLIGHT дают возможность использовать подсветку – путем установки в них светодиодной ленты шириной 8 или 10 мм и рассеивателя. Стоит отметить, что допустимо **использование профилей GOLIGHT без установки подсветки в корпусах нижнего яруса.**

Основные преимущества системы алюминиевых профилей GOLIGHT и GOLINE:

- стильная эргономичная кухня, общее стилистическое решение для верхних и нижних баз без использования традиционных ручек;
- универсальность профилей: горизонтальная установка для нижних баз, а также вертикальная для колонн;
- использование светодиодной ленты в профилях GOLIGHT – это декоративная и в то же время функциональная подсветка как профилей, так и внутреннего пространства ящиков или колонн;
- возможность использования профилей как с распашными фасадами, так и с системами выдвижения фасадов;
- гармоничное сочетание с любыми фасадами – в том числе, решают проблему защиты глянцевых фасадов от следов пальцев и рук.

Ограничение по использованию – профили не предназначены для радиусных фасадов.

Примечание: более подробную информацию смотрите на сайте mdm-complect.ru

СХЕМА РАЗМЕЩЕНИЯ ПРОФИЛЕЙ ДЛЯ ВЕРХНЕГО ЯРУСА GOLIGHT И GOLINE



Примечание: более подробную информацию смотрите на сайте mdm-complect.ru

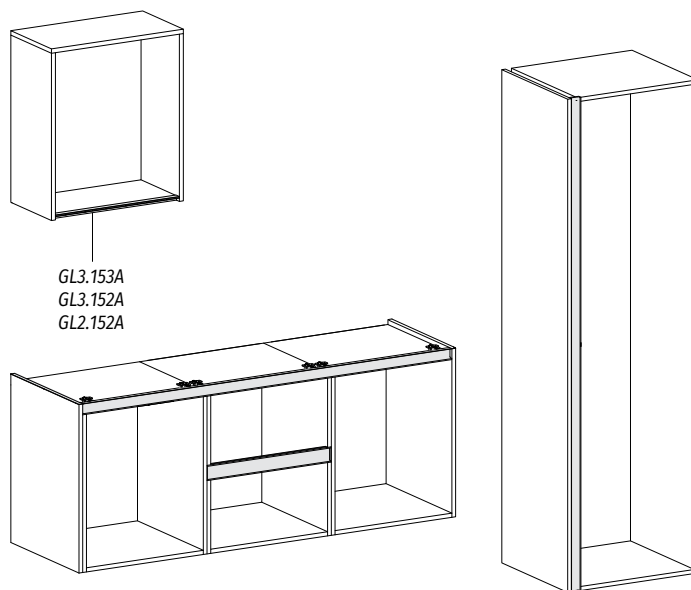

GOLIGHT

ПРОФИЛЬ ДЛЯ ВЕРХНЕГО ЯРУСА, ПОД ДВЕ СВЕТОДИОДНЫЕ ЛЕНТЫ, PULSE

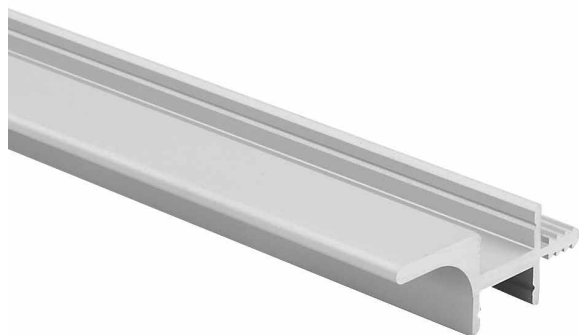

GL3.153A.2000.7F PR
алюминий матовый



GL3.153A.2000.7W PR
черный матовый



GL3.153A.2000.WHM PR
белый матовый (краска)



GL3.153A.2000.GLB PR
золото брашированное

Артикул	Цвет	Длина, мм	Материал
GL3.153A.2000.7F PR	алюминий матовый	2000	алюминий
GL3.153A.2000.WHM PR	белый матовый (краска)		
GL3.153A.2000.7W PR	черный матовый		
GL3.153A.2000.GLB PR	золото брашированное		

+ Преимущество:

- возможность подсветки внутреннего пространства корпуса и столешницы.

Примечание: профиль GL3.153A необходимо использовать с рассеивателем и светодиодной лентой.

ПРОФИЛЬ ДЛЯ ВЕРХНЕГО ЯРУСА, ПОД ОДНУ СВЕТОДИОДНУЮ ЛЕНТУ, PULSE



GL3.152A.2000.7F PR
алюминий матовый

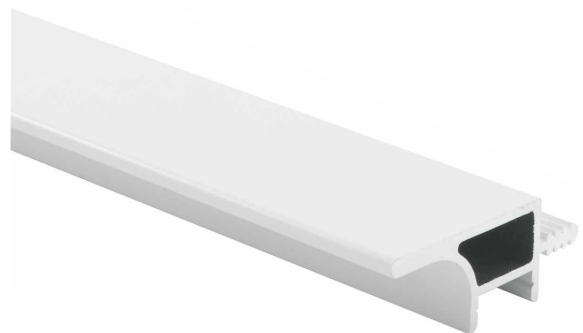

GL3.152A.2000.WHM PR
белый матовый (краска)



GL3.152A.2000.7W PR
черный матовый



GL3.152A.2000.BLM PR
черный матовый (краска)



GL3.152A.2000.GLB PR
золото брашированное

Артикул	Цвет	Длина, мм	Материал
GL3.152A.2000.7F PR	алюминий матовый	2000	алюминий
GL3.152A.2000.WHM PR	белый матовый (краска)		
GL3.152A.2000.7W PR	черный матовый		
GL3.152A.2000.BLM PR	черный матовый (краска)		
GL3.152A.2000.GLB PR	золото брашированное		

+ Преимущество:

- возможность подсветки столешницы.

Примечание: профиль GL3.152A необходимо использовать с рассеивателем и светодиодной лентой.

GOLINE / GOLIGHT

ПРОФИЛЬ ДЛЯ ВЕРХНЕГО ЯРУСА БЕЗ ПОДСВЕТКИ, PULSE

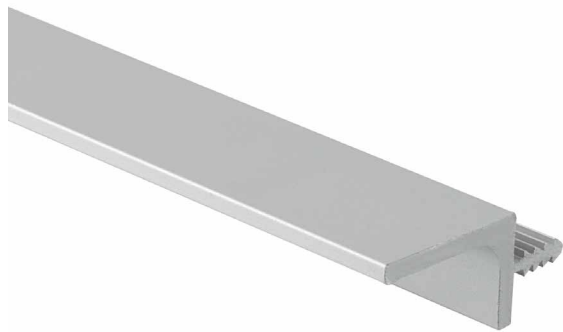

GL2.152A.3000.7F PR2
алюминий матовый



GL2.152A.3000.BLM PR
черный матовый (краска)



GL2.152A.3000.WHM PR
белый матовый (краска)



GL2.152A.2000.GLB PR
золото брашированное

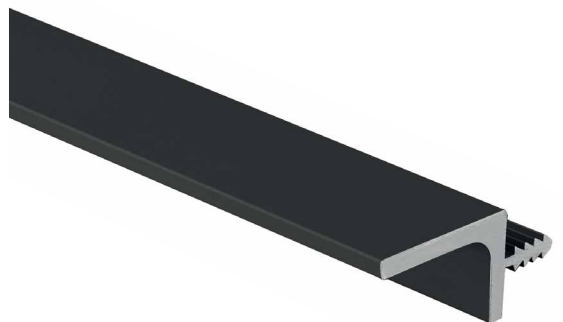

GL2.152A.3000.7W PR
черный матовый

Артикул	Цвет	Длина, мм	Материал
GL2.152A.3000.7F PR2	алюминий матовый	3000	алюминий
GL2.152A.3000.WHM PR2	белый матовый (краска)		
GL2.152A.3000.7W PR2	черный матовый		
GL2.152A.3000.BLM PR	черный матовый (краска)		
GL2.152A.3000.GLB PR	золото брашированное		

СХЕМА РАЗМЕЩЕНИЯ УНИВЕРСАЛЬНЫХ ПРОФИЛЕЙ ДЛЯ НИЖНЕГО ЯРУСА И КОЛОНН GOLIGHT



Примечание: более подробную информацию смотрите на сайте mdm-complect.ru

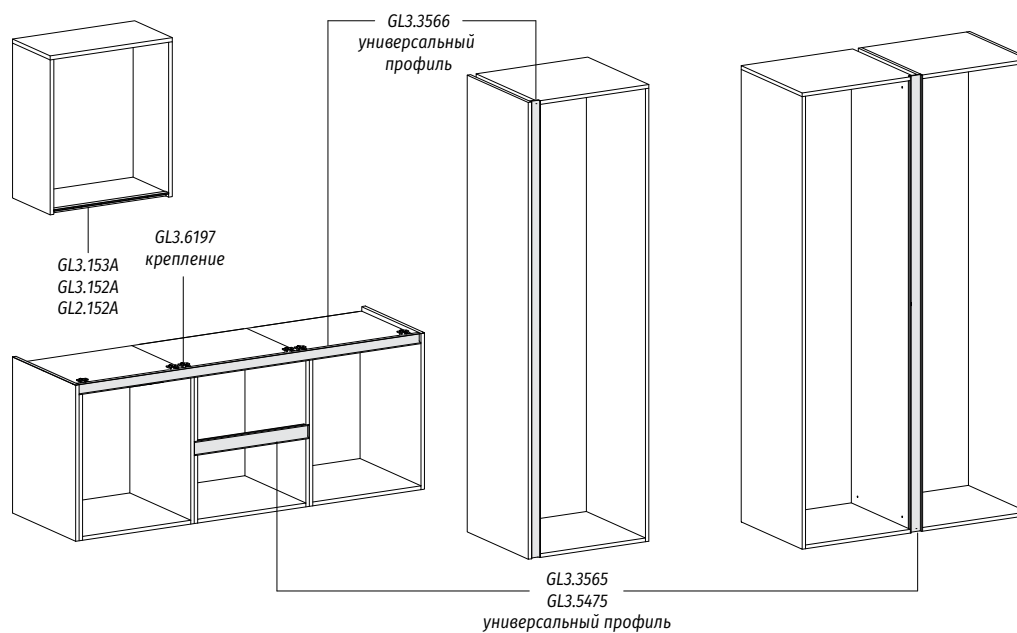

GOLIGHT

ПРОФИЛЬ ДЛЯ УСТАНОВКИ МЕЖДУ ЯЩИКАМИ И КОЛОННАМИ, ПОД ТРИ СВЕТОДИОДНЫЕ ЛЕНТЫ, PULSE



GL3.5475.4100.7F PR
алюминий матовый



GL3.5475.4100.WHM PR
белый матовый (краска)



GL3.5475.4100.7W PR
черный матовый



GL3.5475.4100.BLM PR
черный матовый (краска)



Крепление
GL3.6197.0000.00 CN
оцинкованный

Артикул	Цвет	Длина, мм	Материал
GL3.5475.4100.7F PR	алюминий матовый	4100	алюминий
GL3.5475.4100.WHM PR	белый матовый (краска)		
GL3.5475.4100.7W PR	черный матовый		
GL3.5475.4100.BLM PR	черный матовый (краска)		
GL3.6197.0000.00 CN	оцинкованный		сталь

+ Преимущества:

- горизонтальная установка для среднего ящика, вертикальная – для колонн;
- подсветка:
 1. декоративная подсветка профиля;
 2. подсветка внутреннего пространства ящиков при установке светодиодной ленты в нижний паз;
 3. подсветка внутреннего пространства колонн при установке светодиодной ленты в оба крайних паза.

Примечание: профиль GL3.5475 необходимо использовать с рассеивателем и светодиодной лентой.

ПРОФИЛЬ ДЛЯ УСТАНОВКИ МЕЖДУ ЯЩИКАМИ И КОЛОННАМИ, ПОД ДВЕ СВЕТОДИОДНЫЕ ЛЕНТЫ, PULSE



GL3.3565.4100.7F PR
алюминий матовый

GL3.3565.4100.WHM PR
белый матовый (краска)

GL3.3565.4100.7W PR
черный матовый



GL3.3565.4100.BLM PR
черный матовый (краска)

GL3.3565.4100.GLB PR
золото брашированное



Крепление
GL3.6197.0000.00 CN
оцинкованный

Артикул	Цвет	Длина, мм	Материал
GL3.3565.4100.7F PR	алюминий матовый	4100	алюминий
GL3.3565.4100.WHM PR	белый матовый (краска)		
GL3.3565.4100.7W PR	черный матовый		
GL3.3565.4100.BLM PR	черный матовый (краска)		
GL3.3565.4100.GLB PR	золото брашированное		
GL3.6197.0000.00 CN	оцинкованный		сталь

+ Преимущества:

- горизонтальная установка для среднего ящика, вертикальная – для колонн;
- два варианта применения:
 1. использование профилей без установки подсветки в корпусах нижнего яруса;
 2. установка светодиодной ленты в качестве подсветки:
 - 2.1. подсветка внутреннего пространства ящиков при установке светодиодной ленты в нижний паз;
 - 2.2. подсветка внутреннего пространства колонн при установке светодиодной ленты в оба паза.

Примечание: профиль GL3.3565 необходимо использовать с рассеивателем и светодиодной лентой.

GOLIGHT

ПРОФИЛЬ ПОД СТОЛЕШНИЦУ И ОТДЕЛЬНО СТОЯЩУЮ КОЛОННУ, ПОД ДВЕ СВЕТОДИОДНЫЕ ЛЕНТЫ, PULSE



GL3.3566.4100.7F PR
алюминий матовый



GL3.3566.4100.WHM PR
белый матовый (краска)



GL3.3566.4100.7W PR
черный матовый



Крепление
GL3.6197.0000.00 CN
оцинкованный



GL3.3566.4100.BLM PR
черный матовый (краска)



GL3.3566.4100.GLB PR
золото брашированное

Артикул	Цвет	Длина, мм	Материал
GL3.3566.4100.7F PR	алюминий матовый	4100	алюминий
GL3.3566.4100.WHM PR	белый матовый (краска)		
GL3.3566.4100.7W PR	черный матовый		
GL3.3566.4100.BLM PR	черный матовый (краска)		
GL3.3566.4100.GLB PR	золото брашированное		
GL3.6197.0000.00 CN	оцинкованный		сталь

+ Преимущества:

- горизонтальная установка под столешницу и вертикальная – для колонн;
- два варианта применения:
 1. использование профилей без установки подсветки в корпусах нижнего яруса;
 2. установка светодиодной ленты в качестве подсветки:
 - 2.1. декоративная подсветка профиля при установке светодиодной ленты в верхний паз;
 - 2.2. подсветка внутреннего пространства ящиков или отдельно стоящей колонны при установке светодиодной ленты в нижний паз.

Примечание: профиль GL3.3566 необходимо использовать с рассеивателем и светодиодной лентой.



Примечание: более подробную информацию смотрите на сайте mdm-complect.ru

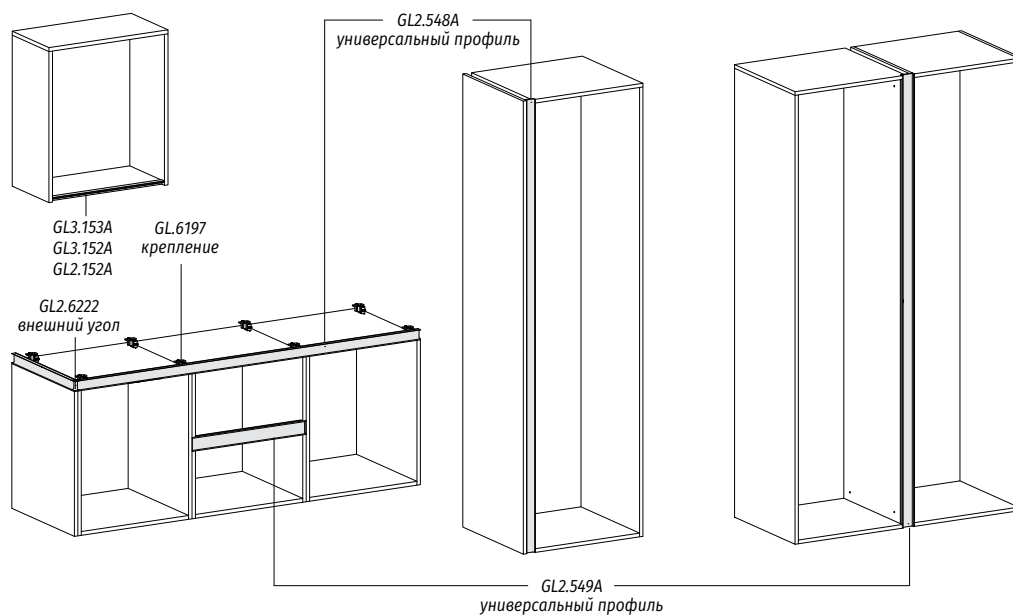

GOLINE, EUREKA

ЭЛЕМЕНТЫ СИСТЕМЫ



Профиль универсальный
GL2.548A.4080.7F
алюминий матовый

+ Преимущество:

- горизонтальная установка под столешницу и вертикальная — для колонн.



Внешний угол
GL2.6222.548A.7F
алюминий матовый



Внутренний угол
GL2.6221.548A.7F
алюминий матовый



Профиль универсальный
GL2.549A.4180.7F
алюминий матовый

+ Преимущество:

- горизонтальная установка для среднего ящика и вертикальная — для колонн.



Заглушка торцевая
GL.6201.545A.7F
алюминий матовый

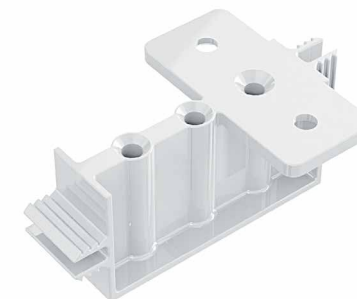

Универсальное крепление
GL.6197.0000.00
белый

Артикул	Цвет	Длина, мм	Материал
GL2.548A.4080.7F	алюминий матовый	4080	алюминий
GL2.549A.4180.7F		4180	
GL2.6222.548A.7F		—	пластик
GL2.6221.548A.7F			
GL.6201.545A.7F	белый	—	пластик
GL.6197.0000.00			

GOLINE, EUREKA ЭЛЕМЕНТЫ СИСТЕМЫ



Профиль универсальный
GL2.548A.4080.9716
золото матовое

+ Преимущество:

- горизонтальная установка под столешницу и вертикальная — для колонн.



Профиль универсальный
GL2.549A.4180.9716
золото матовое

+ Преимущество:

- горизонтальная установка для среднего ящика и вертикальная — для колонн.



Внешний угол
GL2.6222.548A.9716
золото матовое



Внутренний угол
GL2.6221.548A.9716
золото матовое

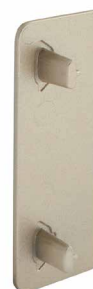

Заглушка торцевая
GL.6201.545A.9716
золото матовое

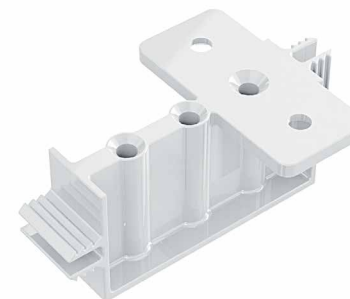

Универсальное крепление
GL.6197.0000.00
белый

Артикул	Цвет	Длина, мм	Материал
GL2.548A.4080.9716	золото матовое	4080	алюминий
GL2.549A.4180.9716		4180	
GL2.6221.548A.9716		—	пластик
GL2.6222.548A.9716			
GL.6201.545A.9716			
GL.6197.0000.00	белый		

GOLINE, EUREKA

ЭЛЕМЕНТЫ СИСТЕМЫ



Профиль универсальный
GL2.548A.4080.7W
черный матовый

+ Преимущество:

- горизонтальная установка под столешницу и вертикальная — для колонн.



Внешний угол
GL2.6222.548A.1817
черный матовый



Внутренний угол
GL2.6221.548A.1817
черный матовый



Профиль универсальный
GL2.549A.4180.7W
черный матовый

+ Преимущество:

- горизонтальная установка для среднего ящика и вертикальная — для колонн.



Заглушка торцевая
GL.6201.545A.1817
черный матовый

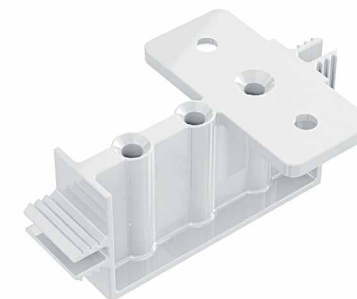

Универсальное крепление
GL.6197.0000.00
белый

Артикул	Цвет	Длина, мм	Материал
GL2.548A.4080.7W	черный матовый	4080	алюминий
GL2.549A.4180.7W		4180	
GL2.6221.548A.1817		—	пластик
GL2.6222.548A.1817			
GL.6201.545A.1817			
GL.6197.0000.00	белый		

GOLINE, EUREKA ЭЛЕМЕНТЫ СИСТЕМЫ



Профиль универсальный
GL2.548A.4080.9712
графит

+ Преимущество:

- горизонтальная установка под столешницу и вертикальная — для колонн.



Внешний угол
GL2.6222.548A.1712
графит



Внутренний угол
GL2.6221.548A.1712
графит



Профиль универсальный
GL2.549A.4180.9712
графит

+ Преимущество:

- горизонтальная установка для среднего ящика и вертикальная — для колонн.



Внешний угол
GL2.6222.548A.1712
графит

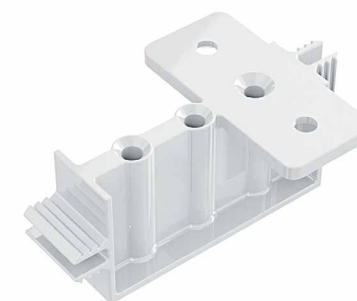

Универсальное крепление
GL.6197.0000.00
белый

Артикул	Цвет	Длина, мм	Материал
GL2.548A.4080.9712	графит	4080	алюминий
GL2.549A.4180.9712		4180	
GL2.6221.548A.1712		—	пластик
GL2.6222.548A.1712			
GL.6201.545A.1712			
GL.6197.0000.00	белый		

АРТИКУЛЬНЫЙ УКАЗАТЕЛЬ

1 62200 10 AE-2	144	2039.16.09	179	27.300.7G	104	313D.75	20	3681.927.7F	99
1 62200 10 BP-2	144	2040.16.09	204	27.300.7M	104	314.31	16	3681.927.7W	99
1 62200 10 JM-2	144	2040.16.23	204	27.300.7W	105	314.52	17	3681.927.9712	99
1 62200 10 KB-2	144	2041C.32.10	57	27.300.9712	105	314.69	17	369C.128.10	57
1 62200 30 JM-2	144	2041C.32.11	57	27.300.9L	105	314.71	17	369C.128.11	57
1 62200 80 AE-1	145	2041C.32.51	57	27.400.7F	104	314.75	16	369C.128.51	57
1 62200 80 EC-1	145	2044.09	184	27.400.7G	104	337.160.09	201	373.160-192.31	89
1 62200 80 JM-1	145	2044.10	184	27.400.7M	104	3659.1400.7F	100	373.160-192.52	89
1 62200 80 KB-1	145	2044.17	197	27.400.7W	105	3659.1400.7W	100	373.160-192.69	89
1 62200 80 YD-1	145	2044.23	184	27.400.9712	105	3659.1400.9712	100	373.160-192.75	89
1019.128.09	179	2044K.17	154	27.400.9L	105	3659.1400.9L	100	373.320-352.31	89
1020B.128.09	204	2044K.23	155	27.450.7F	104	3659.180.7F	100	373.320-352.52	89
1020B.128.23	204	2049K.10	153	27.450.7G	104	3659.180.7W	100	373.320-352.75	89
1020C.96.09	204	25.150.AS	109	27.450.7M	104	3659.180.9712	100	374.128-160.31	119
1020C.96.23	204	25.200.AS	109	27.450.7W	105	3659.180.9L	100	374.128-160.52	119
1021.96.09	197	25.300.AS	109	27.450.9712	105	3659.340.7F	100	374.128-160.69	119
1021.96.17	197	25.400.AS	109	27.450.9L	105	3659.340.7W	100	374.32.31	119
1021.96.23	197	25.450.AS	109	27.500.7F	104	3659.340.9712	100	374.32.52	119
1021K.96.09	155	25.500.AS	109	27.500.7G	104	3659.340.9L	100	374.32.69	119
1021K.96.10	154	25.600.AS	109	27.500.7M	104	3659.927.7F	100	382.160.31	49
1021K.96.17	154	25.800.AS	109	27.500.7W	105	3659.927.7W	100	382.160.52	49
1021K.96.23	155	25.900.AS	109	27.500.9712	105	3659.927.9712	100	382.160.69	49
1022.96.23	184	26.150.AS	108	27.500.9L	105	3659.927.9L	100	382.160.71	49
1027K.160.10	153	26.200.AS	108	27.600.7F	104	3661.1400.7F	101	383.160.10	48
1349.160-192.1A	60	26.300.AS	108	27.600.7G	104	3661.1400.7W	101	383.160.31	48
1413.192.1917	207	26.400.AS	108	27.600.7M	104	3661.1400.9712	101	383.160.52	48
1413.192.2B	207	26.450.AS	108	27.600.7W	105	3661.180.7F	101	383.160.69	48
1413.192.6D	207	26.500.AS	108	27.600.9712	105	3661.180.7W	101	383.160.71	48
1464.128.1704	54	26.600.AS	108	27.600.9L	105	3661.180.9712	101	387.160.10	16
1464.128.1806	54	26.800.AS	108	27.800.7F	104	3661.340.7F	101	387.160.108	16
1464.128.1917	54	26.900.AS	108	27.800.7G	104	3661.340.7W	101	387.160.11	16
1464.128.3005	54	27.150.7F	104	27.800.7M	104	3661.340.9712	101	387.160.31	16
1498.160.10C	115	27.150.7G	104	27.800.7W	105	3661.927.7F	101	387.160.52	17
1498.160.3005	115	27.150.7M	104	27.800.9712	105	3661.927.7W	101	387.160.69	17
1523.160.10C	45	27.150.7W	105	27.800.9L	105	3661.927.9712	101	387.160.71	17
1523.160.1704	45	27.150.9712	105	27.900.7F	104	3681.1400.7F	99	387.160.76/S	17
1523.160.1917	45	27.150.9L	105	27.900.7G	104	3681.1400.7W	99	388.128.31	123
1523.160.1A	45	27.200.7F	104	27.900.7M	104	3681.1400.9712	99	388.128.52	123
1523.160.3005	45	27.200.7G	104	27.900.7W	105	3681.180.7F	99	388.64.31	123
2036.16.31	15	27.200.7M	104	27.900.9712	105	3681.180.7W	99	388.64.52	123
2036.16.52	15	27.200.7W	105	27.900.9L	105	3681.180.9712	99	399B.160.10	46
2036.16.69	15	27.200.9712	105	313D.31	20	3681.340.7F	99	399B.160.31	46
2036.16.71	15	27.200.9L	105	313D.52	20	3681.340.7W	99	399B.160.52	46
2036.16.75	15	27.300.7F	104	313D.71	20	3681.340.9712	99	401B.160.52	50

АРТИКУЛЬНЫЙ УКАЗАТЕЛЬ

402B.160-192.10	51	A-1434.G4	205	BH.03.128.PC	28	BH.07.256.SC	38	BH.RU02.096.AB	210
402B.160-192.11	51	A-1465.P1-G2	79	BH.03.128.SC	28	BH.07.256.WTM	38	BH.RU02.096.AS	210
402B.160-192.31	51	A-246.G2	85	BH.03.128.WTM	29	BH.08.160.PC	36	BH.RU03.128.AL	43
402B.160-192.52	51	A-246.G6	85	BH.03.160.BLM	29	BH.08.320.PC	36	BH.RU03.128.BL	43
402B.160-192.69	51	AZ.095.AP	147	BH.03.160.GA	29	BH.09.128.PC	32	BH.RU03.128.GR	43
402B.160-192.71	51	AZ.095.CL	147	BH.03.160.GF	29	BH.09.128.SC	32	BH.RU03.160.AL	43
402B.160-192.75	51	B-070.G4	213	BH.03.160.MBBN	28	BH.10.128.BLM	40	BH.RU03.160.BL	43
402B.160-192.76/S	51	BAR.190.BRS	243	BH.03.160.PC	28	BH.10.128.BN	40	BH.RU03.160.GR	43
405B.160.31	118	BH.01.096.BLM	31	BH.03.160.SC	28	BH.10.128.GA	40	BH.RU03.224.AL	43
405B.160.52	118	BH.01.096.PC	31	BH.03.160.WTM	29	BH.10.128.GF	40	BH.RU03.224.BL	43
405B.160.69	118	BH.01.096.SC	31	BH.03.192.BLM	29	BH.10.128.SC	40	BH.RU03.224.GR	43
405C.96.31	118	BH.01.096.WTM	31	BH.03.192.GA	29	BH.10.128.WTM	40	BH.RU04.128.AL	42
405C.96.52	118	BH.01.128.BLM	31	BH.03.192.GF	29	BH.10.160.BLM	40	BH.RU04.128.BL	42
405C.96.69	118	BH.01.128.GF	31	BH.03.192.MBBN	28	BH.10.160.BN	40	BOX.160.BL	120
406.160.19/SO	168	BH.01.128.PC	31	BH.03.192.PC	28	BH.10.160.SC	40	BR.192.AL	139
406.160.52	168	BH.01.128.SC	31	BH.03.192.SC	28	BH.10.160.WTM	40	BR.192.BL	139
410.31	19	BH.01.128.WTM	31	BH.03.192.WTM	29	BH.11.096.BLM	41	C-1891.G6	83
410.52	19	BH.01.160.BLM	31	BH.04.096.BLM	27	BH.11.096.BN	41	C-2701.G2	81
410.71	19	BH.01.160.GF	31	BH.04.096.BN	27	BH.11.096.PC	41	C-2701.G6	81
410.75	19	BH.01.160.PC	31	BH.04.096.PC	27	BH.11.096.SC	41	C-2934.G2	63
411.31	18	BH.01.160.SC	31	BH.04.096.SC	27	BH.12.128.BLM	34	C-2934.G5	63
411.52	18	BH.01.160.WTM	31	BH.04.128.BLM	27	BH.12.128.PC	34	C-2934.G6	63
411.71	18	BH.01.192.BLM	31	BH.04.128.BN	27	BH.12.128.SC	34	C-2935.G2	63
411.75	18	BH.01.192.GF	31	BH.04.128.PC	27	BH.12.160.BLM	34	C-2935.G5	63
6607.036	129	BH.01.192.PC	31	BH.04.128.SC	27	BH.12.160.PC	34	C-2935.G6	63
6607.136	129	BH.01.192.SC	31	BH.04.160.BLM	27	BH.12.160.SC	34	C-2954.G2	59
6607.666	129	BH.01.192.WTM	31	BH.04.160.BN	27	BH.13.160.PC	37	C-2955.G2	59
6607.700	129	BH.02.128.BLM	30	BH.04.160.PC	27	BH.13.320.PC	37	C-2957.G2	59
6607.766	129	BH.02.128.GA	30	BH.04.160.SC	27	BH.14.128.PC	35	C-2959-320.G2	59
7033 50	146	BH.02.128.GF	30	BH.05.128.BLM	39	BH.15.096-128.BLM	33	C-3264.G35	205
7033 53	146	BH.02.128.PC	30	BH.05.128.PC	39	BH.15.096-128.PC	33	C-3264.G4	205
7033 54	235	BH.02.128.SC	30	BH.05.128.SC	39	BH.15.096-128.SC	33	C-3274.G2	58
7033 55	146	BH.02.160.BLM	30	BH.06.128.PC	24	BH.15.160-192.BLM	33	C-3274.G6	58
7033 BP	146	BH.02.160.PC	30	BH.07.160.BLM	38	BH.15.160-192.GA	33	C-3278.G2	58
7064.160.1A	60	BH.02.160.SC	30	BH.07.160.GA	38	BH.15.160-192.GF	33	C-3278.G6	58
7085.160.10C	44	BH.03.096.BLM	29	BH.07.160.PC	38	BH.15.160-192.PC	33	C-3374.G2	62
7085.160.1704	44	BH.03.096.MBBN	28	BH.07.160.SC	38	BH.15.160-192.SC	33	C-3374.G5	62
7085.160.1917	44	BH.03.096.PC	28	BH.07.160.WTM	38	BH.15.448-480.BLM	33	C-3374.G6	62
7085.160.1A	44	BH.03.096.SC	28	BH.07.192.BLM	38	BH.15.448-480.PC	33	C-3634.T1-G2	79
A-013.G4	185	BH.03.096.WTM	29	BH.07.192.PC	38	BH.15.448-480.SC	33	C-4469-160.A11-G2	53
A-1272.G2	62	BH.03.128.BLM	29	BH.07.192.SC	38	BH.83.160.CRCL	76	C-4469-160.A1-G2	53
A-1272.G5	62	BH.03.128.GA	29	BH.07.192.WTM	38	BH.RU01.128.AL	26	C-4469-160.P60-G2	53
A-1272.G6	62	BH.03.128.GF	29	BH.07.256.BLM	38	BH.RU01.128.BL	26	C-5769-1135/352.A1	13
A-1434.G35	205	BH.03.128.MBBN	28	BH.07.256.PC	38	BH.RU01.128.BR	26	C-5769-1135/352.A2	13

АРТИКУЛЬНЫЙ УКАЗАТЕЛЬ

C-5769-1135/352.P61	13	GG3205	208	GL3.3565.4100.WHM PR	267	KH.01.016.SC	22	PH.RU05.3000.BL PR	117
C-5769-1135/352.P67	13	GG3605/B	219	GL3.3566.4100.7F PR	268	KH.01.016.WTM	22	PH.RU05.TR.BL	117
C-5769-1135/352.P68	13	GG4304	82	GL3.3566.4100.7W PR	268	KH.02.000.BLM	25	PH.RU05.TR.CR	117
C-5769-1135A/352.A1	13	GG4306	82	GL3.3566.4100.BLM PR	268	KH.02.000.BLN	25	PH.RU05.TR.CRM	117
C-5769-1135A/352.A2	13	GG4308	82	GL3.3566.4100.GLB PR	268	KH.02.000.BN	25	PH.RU06.3000.AL PR	97
C-5769-1135A/352.P61	13	GL.6197.0000.00	270-273	GL3.3566.4100.WHM PR	268	KH.02.000.PC	25	PH.RU06.3000.BLM PR	97
C-5769-1135A/352.P67	13	GL.6201.545A.1712	273	GL3.5475.4100.7F PR	266	KH.02.000.SC	25	PH.RU07.3000.AL PR	97
C-5769-1135A/352.P68	13	GL.6201.545A.1817	272	GL3.5475.4100.7W PR	266	KH.02.000.WTM	25	PH.RU07.3000.BLM PR	97
C-5769-394/352.A1	12	GL.6201.545A.7F	270	GL3.5475.4100.BLM PR	266	KH.03.000.BLM	23	PH.RU08.3000.AL PR	97
C-5769-394/352.A2	12	GL.6201.545A.9716	271	GL3.5475.4100.WHM PR	266	KH.03.000.BN	23	PH.RU08.3000.BLM PR	97
C-5769-394/352.G2	12	GL2.152A.3000.7F PR2	264	GL3.6197.0000.00 CN	266-268	KH.03.000.PC	23	PH.RU10.096.AL	102
C-5769-394/352.P61	12	GL2.152A.3000.7W PR2	264	GN3203	86	KH.03.000.SC	23	PH.RU10.096.BL	102
C-5769-394/352.P67	12	GL2.152A.3000.BLM PR	264	GN3204	86	KH.03.000.WTM	23	PH.RU10.096.BR	102
C-5769-394/352.P68	12	GL2.152A.3000.GLB PR	264	GN3206	86	KH.04.000.PC	24	PH.RU10.128.AL	102
C-5821.P60	14	GL2.152A.3000.WHM PR2	264	GN3208	86	KH.85.000.CRCL	76	PH.RU10.128.BL	102
C-5821.P61	14	GL2.548A.4080.7F	270	GN3408	86	KR2002GAE	211	PH.RU10.128.BR	102
C-5821.P68	14	GL2.548A.4080.7W	272	GP1604	87	LFT.000.250.00BL	143	PH.RU10.160.AL	102
C-5823.P60	14	GL2.548A.4080.9712	273	GP1606	87	LFT.001.200.00BL	143	PH.RU10.160.BL	102
C-5823.P61	14	GL2.548A.4080.9716	271	GP1608	87	M85 BR	215	PH.RU10.160.BR	102
C-5823.P68	14	GL2.549A.4180.7F	270	GP19.G11.WHT.0	254	M85 GR	215	PH.RU11.032.AL	98
C-5824.P60	14	GL2.549A.4180.7W	272	GP19.G4.WHT.0	254	MD0204	126	PH.RU11.032.BL	98
C-5824.P61	14	GL2.549A.4180.9712	273	GP19.RM030.WHT.0	255	MD0208	126	PH.RU11.032.GR	98
C-5824.P68	14	GL2.549A.4180.9716	271	GP190AB/MLK	255, 259	MD0308	127	PH.RU11.096.AL	98
C-5825.P60	14	GL2.6221.548A.1712	273	GP193AB/MLK	257	MD1203/96	125	PH.RU11.096.BL	98
C-5825.P61	14	GL2.6221.548A.1817	272	GP194AB/MLK	256	MD1204/96	125	PH.RU11.096.GR	98
C-5825.P68	14	GL2.6221.548A.7F	270	GP2000/MLK	259	MD1206/96	125	PH.RU11.128.AL	98
C-614.G5	80	GL2.6221.548A.9716	271	GS1604	75	MD1208/96	125	PH.RU11.128.BL	98
C-664.G4	185	GL2.6222.548A.1712	273	GU09.G74	21	NIK.160.BL	55	PH.RU11.128.GR	98
C-664.G5	185	GL2.6222.548A.1817	272	GU09.G8	21	NIK.160.CI	55	PH.RU11.160.AL	98
CLD.160.BL	47	GL2.6222.548A.7F	270	GU09.L31	21	NIK.160.CL	55	PH.RU11.160.BL	98
CLD.320.BL	47	GL2.6222.548A.9716	271	GU09.R2	21	NIK.160.GR	55	PH.RU11.160.GR	98
CLS.128.CL	181	GL3.152A.2000.7F PR	263	GW2335	223	NIK.160.WH	55	PH.RU11.320.AL	98
CLS.16.CL	181	GL3.152A.2000.7W PR	263	HK.01.BL	130	PA.0273.AP	133	PH.RU11.320.BL	98
CLS.160.CL	181	GL3.152A.2000.BLM PR	263	HK.01.GR	130	PA.0273.CL	133	PH.RU11.320.GR	98
D-133.G4	213	GL3.152A.2000.GLB PR	263	HK.02.BL	130	PH.RU02.096.AL	103	PH.RU12.032.AL	112
D-221.G6	88	GL3.152A.2000.WHM PR	263	HK.02.GR	130	PH.RU02.096.BL	103	PH.RU12.032.BL	112
GA0804	84	GL3.153A.2000.7F PR	262	INF.128.CL	180	PH.RU02.096.BR	103	PH.RU12.096.AL	112
GA0808	84	GL3.153A.2000.7W PR	262	INF.128.OL	180	PH.RU02.128.AL	103	PH.RU12.096.BL	112
GA0904	84	GL3.153A.2000.GLB PR	262	KH.01.016.BLM	22	PH.RU02.128.BL	103	PH.RU12.192.AL	112
GA0908	84	GL3.153A.2000.WHM PR	262	KH.01.016.BN	22	PH.RU02.128.BR	103	PH.RU12.192.BL	112
GA2704	84	GL3.3565.4100.7F PR	267	KH.01.016.GA	22	PH.RU02.160.AL	103	PH.RU12.3000.AL PR	112
GA2708	84	GL3.3565.4100.7W PR	267	KH.01.016.GF	22	PH.RU02.160.BL	103	PH.RU12.3000.BL PR	112
GA2808	72	GL3.3565.4100.BLM PR	267	KH.01.016.MBBN	22	PH.RU02.160.BR	103	PH.RU13.150.AL	106
GG3105	219	GL3.3565.4100.GLB PR	267	KH.01.016.PC	22	PH.RU05.3000.AL PR	117	PH.RU13.150.BL	106

АРТИКУЛЬНЫЙ УКАЗАТЕЛЬ

PH.RU13.150.GR	106	PH.RU14.600.BL	107	RE1008/224	92	SD3605/B	219	UN6306/128	124
PH.RU13.200.AL	106	PH.RU14.600.GR	107	RE1008/256	92	SH.01.064.BLM	121	UN6308/128	124
PH.RU13.200.BL	106	PH.RU14.800.AL	107	RE1008/288	92	SH.01.064.PC	121	UN9004/128	69
PH.RU13.200.GR	106	PH.RU14.800.BL	107	RE1008/320	92	SH.01.064.SC	121	UN9004/96	69
PH.RU13.300.AL	106	PH.RU14.800.GR	107	RE1008/384	92	SH.RU01.D51.BL	128	UN9006/128	69
PH.RU13.300.BL	106	PH.RU14.900.BL	107	RE1008/416	92	SH.RU01.D51.BRN	128	UN9006/96	69
PH.RU13.300.GR	106	PH.RU14.900.GR	107	RE1008/544	92	SH.RU01.D51.CR	128	UN9007/128	69
PH.RU13.400.AL	106	PH.RU15.032.AL	113	RE1008/608	92	SH.RU01.D51.CRM	128	UN9008/128	69
PH.RU13.400.BL	106	PH.RU15.032.BL	113	RE1008/800	92	SH.RU01.D51.GR	128	UN9008/96	69
PH.RU13.400.GR	106	PH.RU15.096.AL	113	RE1008/96	92	SH.RU01.D51.WHT	128	UN9406/128	64
PH.RU13.450.AL	106	PH.RU15.096.BL	113	RE2304/128	222	SH.RU2.096.AL	116	UN9407/128	64
PH.RU13.450.BL	106	PH.RU15.192.AL	113	RE2304/192	222	SH.RU2.096.BL	116	UN9408/128	64
PH.RU13.450.GR	106	PH.RU15.192.BL	113	RE2335/128	223	SH.RU2.096.BR	116	UP16.128.G00AB.MLK.0	255
PH.RU13.500.AL	106	PH.RU15.3000.AL PR	113	RE2335/160	223	SH.RU2.128.AL	116	UP16.128.G11.WHT.0	254
PH.RU13.500.BL	106	PH.RU15.3000.BL PR	113	RE2335/192	223	SH.RU2.128.BL	116	UP16.128.G4.WHT.0	254
PH.RU13.500.GR	106	PRF.APP.BL	131	RE2335/256	223	SH.RU2.128.BR	116	UP16.128.RM030.WHT.0	255
PH.RU13.600.AL	106	PRF.APP.CI	131	RE2335/320	223	SH.RU2.160.AL	116	UP19-11AB/MLK	256
PH.RU13.600.BL	106	PRF.APP.GR	131	RE2335/96	223	SH.RU2.160.BL	116	UP19-12GA/WHT	256
PH.RU13.600.GR	106	RE.C15.096.AL CR	96	RE2808/128	90	SH.RU2.160.BR	116	UP192AB/MLK	259
PH.RU13.800.AL	106	RE.C15.128.AL CR	96	RH.01.128.BLM	93	SOL.160.CI	56	UP193AB/MLK	257
PH.RU13.800.BL	106	RE.C15.192.AL CR	96	RH.01.128.PC	93	UA107.160.A0C00	52	UP194AB/MLK	256
PH.RU13.800.GR	106	RE.C40.096.BL	91	RH.01.128.SC	93	UA107.160.LPM30	52	UP210AB/MLK	259
PH.RU13.900.AL	106	RE.C40.096.CRM	91	RH.01.128.SN	93	UA107.160.LPM40	52	UP213AB/MLK	257
PH.RU13.900.BL	106	RE.C40.128.BL	91	RH.01.192.BLM	93	UA107.160.LPS01	52	UP213GA/MLK	257
PH.RU13.900.GR	106	RE.C40.128.CRM	91	RH.01.192.PC	93	UA51A0C00/160	70	UP8103	68
PH.RU14.150.AL	107	RE.C40.160.BL	91	RH.01.192.SC	93	UA850440/160	78	UP8104	68
PH.RU14.150.BL	107	RE.C40.160.CRM	91	RH.01.192.SN	93	UG3205	208	UP8106	68
PH.RU14.150.GR	107	RE.C40.192.BL	91	RH.02.128.BLM	95	UG3211/96	208	UP8108	68
PH.RU14.200.AL	107	RE.C40.192.CRM	91	RH.02.128.PC	94	UG3906	72	UP8204	68
PH.RU14.200.BL	107	RE.C40.224.BL	91	RH.02.128.SC	94	UN1304	71	UP8206	68
PH.RU14.200.GR	107	RE.C40.224.CRM	91	RH.02.128.SN	95	UN1306	71	UP8208	68
PH.RU14.300.AL	107	RE.C40.320.BL	91	RH.02.192.BLM	95	UN1308	71	UR0305	206
PH.RU14.300.BL	107	RE.C40.320.CRM	91	RH.02.192.PC	94	UN1704	66	UR0711/96	206
PH.RU14.300.GR	107	RE.C40.480.BL	91	RH.02.192.SC	94	UN1706	66	UR1505/128	209
PH.RU14.400.AL	107	RE.C40.480.CRM	91	RH.02.192.SN	95	UN1708	66	UR1505/96	209
PH.RU14.400.BL	107	RE1004/128	92	RR0806/128	74	UN4506/128	65	UR1511/128	209
PH.RU14.400.GR	107	RE1004/192	92	RR0808/128	74	UN4508/128	65	UR2002GAE/96	211
PH.RU14.450.AL	107	RE1004/320	92	RW0804	74, 136	UN4508/96	65	UR2102GAE/80	211
PH.RU14.450.BL	107	RE1004/416	92	RW0806	74, 136	UN4906/128	73	UR2604/128	77
PH.RU14.450.GR	107	RE1004/96	92	RW0808	74, 136	UN4908/128	73	UR2604SW3/128	152
PH.RU14.500.AL	107	RE1006/128	92	SCR.001.014.0004	218	UN5004/128	122	UR4331/96	198
PH.RU14.500.BL	107	RE1006/192	92	SCR.001.014.0015	218	UN5004/96	122	UR4335/96	198
PH.RU14.500.GR	107	RE1008/128	92	SCR.001.014.0022	218	UN5008/128	122	UR4504/128	199
PH.RU14.600.AL	107	RE1008/192	92	SCR.001.014.00N4	218	UN5008/96	122	UR4531/128	199

АРТИКУЛЬНЫЙ УКАЗАТЕЛЬ

UR4535/128	199	WBH.5057.000.00D1	216	WMN.470.064.00M3	172	WMN.68.01.00.096.V4	251	WMN.765.096.00A8	175
US0904	61	WBH.5105.000.00D1	189	WMN.5029.096.00D1	189	WMN.68.01.00.096.V5	251	WMN.765.096.00E8	175
US0906	61	WBH.5125.000.00D1	214	WMN.503.096.00Z4	195	WMN.68.01.M1.096.V5	250	WMN.765.096.00V5	175
US0908	61	WBH.5248.032.00D1	217	WMN.503.096.00A8	195	WMN.68.01.M3.096.D1	250	WMN.765.128.00A8	175
US0930	61	WCH.7007/42.00D1	215	WMN.503.096.00M5	195	WMN.68.01.Q3.096.A8	250	WMN.765.128.00C1	174
US1504/128	75	WCH.7020/42.00D1	215	WMN.503.096.00V4	194	WMN.683.128.00D1	202	WMN.765.128.00E8	175
US2603/128/MAT	67	WCH.7200/53.00D1	215	WMN.503.096.00V5	194	WMN.683.128.00E8	202	WMN.765.128.00F7	174
US2604/128	67	WCH.7200/53.00D5	215	WMN.5038.064.00E8	212	WMN.707.096.00A8	191	WMN.765.128.00N8	174
US2606/128	67	WCR.250.000.00C6	221	WMN.5133.096.00D1	216	WMN.707.096.00M5	191	WMN.765.128.00V5	175
US2608/96	67	WCR.250.000.00D1	221	WMN.5230.064.00O2	226	WMN.707.096.00V5	190	WMN.77.01.00.096.D1	252
UU57.128.G74	21	WCR.250.000.00H4	221	WMN.5230.064.00D1	226	WMN.707.128.00A8	191	WMN.77.01.00.096.V4	252
UU57.128.G8	21	WCR.250.000.00T2	221	WMN.5230.064.00E8	226	WMN.707.128.00M5	191	WMN.77.01.00.096.V5	252
UU57.128.L31	21	WFR.760.BUL.00C6	220	WMN.5230.064.00N4	226	WMN.707.128.00N3	190	WMN.77.01.P4.096.D1	253
UU57.128.R2	21	WFR.760.BUL.00D1	220	WMN.5230.064.00T2	226	WMN.707.128.00V4	190	WMN.771.096.00A8	253
UU74.04	83	WFR.760.BUL.00H4	220	WMN.540.075.00D1	225	WMN.707.128.00V5	190	WMN.771.096.00E8	252
UU74.08	83	WFR.760.BUL.00T2	220	WMN.542.075.00D1	225	WMN.729.128.00D1	178	WMN.775.096.00A8	177
WAP.801.000.00AB	236	WG04.G8	140	WMN.602.096.00O2	182	WMN.737.096.00GP	187	WMN.775.096.00E8	177
WAP.801.000.00AN	237	WG05.G8	140	WMN.602.096.00D1	183	WMN.737.096.00R3	187	WMN.775.096.00N4	177
WAP.801.000.00G3	236	WG07.245.G8	139	WMN.602.096.00E8	183	WMN.737.096.00R8	187	WMN.775.128.00A8	177
WAP.801.000.00N4	237	WG08.690.G8-A0	141	WMN.602.128.00O2	182	WMN.737.096.00V4	186	WMN.775.128.00E8	177
WAP.801.000.00R3	237	WG08.690.L31-L31	141	WMN.602.128.00D1	183	WMN.737.096.00V5	186	WMN.775.128.00N4	177
WAP.801.000.00R8	236	WK1104	138	WMN.602.128.00E8	183	WMN.745.096.00O2	173	WMN.775.128.00T2	177
WAP.801.000.00T2	237	WK1108	138	WMN.602.128.00M5	182	WMN.745.128.00O2	173	WMN.78.00.M2.128.V4	250
WAP.801.000.00V4	237	WK1504	75, 137	WMN.610.096.00O1	227	WMN.745.128.00A8	173	WMN.78.01.M1.128.V5	250
WAP.801.000.00V5	236	WMN.09.01.00.096.D1	258	WMN.610.096.00D1	227	WMN.745.128.00V5	173	WMN.78.01.M3.128.D1	250
WAP.802.000.00AB	238	WMN.139.128.00D1	164	WMN.610.096.00F7	227	WMN.752.096.00N4	169	WMN.781.128.00D1	249
WAP.802.000.00AN	239	WMN.139.128.00E8	164	WMN.610.096.00N4	227	WMN.752.128.00D1	169	WMN.781.128.00V4	249
WAP.802.000.00G3	238	WMN.139.128.00F3	164	WMN.631.096.00D1	189	WMN.752.128.00E8	169	WMN.781.128.00V5	249
WAP.802.000.00N4	239	WMN.139.128.00G9	165	WMN.631.096.00GP	188	WMN.752.128.00N4	169	WMN.785.096.00D1	176
WAP.802.000.00R3	239	WMN.139.128.00H4	165	WMN.634.096.00D1	193	WMN.752.128.00T2	169	WMN.785.096.00N4	176
WAP.802.000.00R8	238	WMN.139.128.00N4	165	WMN.634.096.00G3	193	WMN.753.00B.00A8	196	WMN.785.128.00D1	176
WAP.802.000.00T2	239	WMN.139.256.00D1	164	WMN.634.096.00M5	193	WMN.753.00B.00G4	196	WMN.785.128.00N4	176
WAP.802.000.00V4	239	WMN.139.256.00E8	164	WMN.634.096.00V4	192	WMN.753.00B.00M5	196	WMN.785.128.00R3	176
WAP.802.000.00V5	238	WMN.139.256.00G9	165	WMN.634.096.00V5	192	WMN.753.00B.00V5	196	WMN.785.128.00T2	176
WAP.803.000.00D1	232	WMN.139.256.00H4	165	WMN.634.128.00D1	193	WMN.761.128.00C7	224	WMN.792.128.00D1	166
WAP.804.000.00D1	232	WMN.139.256.00N4	165	WMN.634.128.00M5	193	WMN.761.128.00T2	224	WMN.792.128.00E8	166
WAP.804.000.00E8	232	WMN.215.096.00D1	203	WMN.634.128.00V4	192	WMN.762.128.00O2	170	WMN.799.128.00D1	160
WBC.8033/36.00D1	215	WMN.215.096.00E8	203	WMN.634.128.00V5	192	WMN.762.128.00D1	170	WMN.799.128.00H4	160
WBC.8037/SP.00D1	215	WMN.215.096.00M5	203	WMN.667.128.KR02	151	WMN.762.128.00E8	171	WMN.799.128.00N4	160
WBC.8037/SP.00D5	215	WMN.335K.128.KR02	150	WMN.669.128.00D1	200	WMN.762.128.00N4	171	WMN.811.128.00A8	161
WBH.5017.00A.00D1	216	WMN.470.040.00O2	172	WMN.68.00.M2.096.V4	250	WMN.762.128.00T2	171	WMN.811.128.00E8	161
WBH.5017.00A.00E8	216	WMN.470.040.00M3	172	WMN.68.01.00.096.D1	251	WMN.762.160.00D1	170	WMN.811.128.00V5	161
WBH.5038.000.00E8	212	WMN.470.040.00N6	172	WMN.68.01.00.096.E8	251	WMN.762.160.00E8	171	WMN.812.096.00D1	167
WBH.5053.000.00D1	214	WMN.470.064.00O2	172	WMN.68.01.00.096.R8	251	WMN.762.160.00T2	171	WMN.812.096.00E8	167

АРТИКУЛЬНЫЙ УКАЗАТЕЛЬ

WMN.812.096.00N4	167	WP8906	228	WPO.707.000.00M5	191	WPO.811.025.00E8	161	XCR.250.000.00AB	221
WMN.812.128.00D1	167	WP8908	228	WPO.707.000.00N3	190	WPO.811.025.00V5	161	XCR.250.000.00AN	221
WMN.812.128.00E8	167	WP89AB	229	WPO.707.000.00V5	190	WPO.812.000.00D1	167	XFR.760.BUL.00AB	220
WMN.812.128.00N4	167	WP92AB	234	WPO.707.032.00A8	191	WPO.812.000.00E8	167	XFR.760.BUL.00AN	220
WMN.829.128.00A8	162	WPO.115.000.00D1	203	WPO.707.032.00M5	191	WPO.812.000.00N4	167	Z-341.G2	135
WMN.829.128.00E8	163	WPO.115.000.00E8	203	WPO.707.032.00V4	190	WPO.829.000.00A8	162	Z-341.G5	135
WMN.829.128.00M5	163	WPO.18.01.B4.000.D1	258	WPO.707.032.00V5	190	WPO.829.000.00E8	163	Z-341.G6	135
WMN.829.128.00R8	162	WPO.2030.030.00D1	216	WPO.745.000.0002	173	WPO.829.000.00M5	163	Z-355.G2	135
WMN.829.128.00V5	162	WPO.2030.030.00E8	216	WPO.745.000.00A8	173	WPO.829.000.00R8	162	Z-355.G5	135
WMN.84.01.00.096.D1	246	WPO.2031.030.00GP	187	WPO.752.000.00D1	169	WPO.829.000.00V4	163	Z-355.G6	135
WMN.84.01.00.096.M5	247	WPO.2031.030.00R3	187	WPO.752.000.00E8	169	WPO.829.000.00V5	162	Z-5413.G35	205, 233
WMN.84.01.00.096.R8	246	WPO.2031.030.00R8	187	WPO.752.000.00N4	169	WPO.843.016.001A	159	Z-5413.G4	205, 233
WMN.84.01.00.096.V4	247	WPO.2031.030.00V4	186	WPO.752.000.00T2	169	WPO.843.016.005B	159	Z-5415.T1-G2	79
WMN.84.01.00.096.V5	246	WPO.2031.030.00V5	186	WPO.761.000.00T2	224	WPO.843.016.00F3	159	Z-5423.G6	142
WMN.844.160.001A	159	WPO.2032.030.00D1	189	WPO.762.000.0002	170	WPO.843.016.00G9	158	Z-5426.G2	132
WMN.844.160.005B	159	WPO.2032.030.00GP	188	WPO.762.000.00D1	170	WPO.843.016.00N4	158	Z-5426.G6	132
WMN.844.160.00F3	159	WPO.48.01.00.000.D1	246	WPO.762.000.00E8	171	WPO.843.016.00T2	158	Z-5426.P60	132
WMN.844.160.00G9	158	WPO.48.01.00.000.M5	247	WPO.762.000.00N4	171	WR4231	198, 231	Z-5426.P61	132
WMN.844.160.00N4	158	WPO.48.01.00.000.R8	246	WPO.762.000.00T2	171	WR4235	198, 231	Z-5426.P68	132
WMN.844.160.00T2	158	WPO.48.01.00.000.V4	247	WPO.77.00.M2.000.V4	250	WR4331	198, 231	Z-6811-203.G6	139
WMN.93.01.Q4.096.D1	253	WPO.48.01.00.000.V5	246	WPO.77.01.00.000.D1	248-252	WR4335	198, 231	Z-6814-680.G6	140
WMN.97.01.00.096.D1	248	WPO.503.000.0024	195	WPO.77.01.00.000.R8	251	WR4504	199, 230	Z-6823-680.G6	142
WMN.97.01.00.096.E8	248	WPO.503.000.00A8	195	WPO.77.01.00.000.V4	251, 252	WR4531	199, 230		
WMN.97.01.00.096.V5	248	WPO.503.000.00V4	194	WPO.77.01.00.000.V5	248-252	WR4535	199, 230		
WMN.97.23.P2.096.G9	248	WPO.503.000.00V5	194	WPO.77.01.M1.000.V5	250	WRM.800.150.00AB	240		
WP13.LPM30	134	WPO.6000.030.00A8	175	WPO.77.01.M3.000.D1	250	WRM.800.150.00AN	241		
WP1304	134	WPO.6000.030.00C1	174	WPO.77.01.P4.000.D1	253	WRM.800.150.00R3	241		
WP1308	134	WPO.6000.030.00E8	175	WPO.77.01.Q1.000.D1	253	WRM.800.150.00V5	240		
WP14.LPM30	134	WPO.6000.030.00F7	174	WPO.77.01.Q1.000.E8	253	WRM.800.200.00AB	240		
WP1404	134	WPO.6000.030.00N8	174	WPO.771.000.00E8	248-252	WRM.800.200.00AN	241		
WP1408	134	WPO.6000.030.00V5	175	WPO.775.000.00A8	177	WRM.800.200.00C1	241		
WP1835	234	WPO.602.030.0002	182	WPO.775.000.00E8	177	WRM.800.200.00G3	240		
WP1904	138	WPO.602.030.00D1	183	WPO.775.000.00N4	177	WRM.800.200.00N4	241		
WP1908	138	WPO.602.030.00E8	183	WPO.775.000.00T2	177	WRM.800.200.00R3	241		
WP3004	137	WPO.6022.030.00D1	217	WPO.781.000.00V4	249	WRM.800.200.00R8	240		
WP37.G8	141	WPO.6022.030.00E8	217	WPO.781.000.00V5	249	WRM.800.200.00T2	241		
WP37.L31	141	WPO.636.031.00D1	193	WPO.785.000.00D1	176	WRM.800.200.00V4	240		
WP5904	228	WPO.636.031.00G3	193	WPO.785.000.00N4	176	WRM.800.200.00V5	240		
WP5906	228	WPO.636.031.00M5	193	WPO.785.000.00R3	176	WRM.800.250.00AB	240		
WP5908	228	WPO.636.031.00V4	192	WPO.785.000.00T2	176	WRM.800.250.00AN	241		
WP59AB	229	WPO.636.031.00V5	192	WPO.799.000.00D1	160	WRM.805.125.00AB	242		
WP72.GAB3.MLK.0	255	WPO.655.000.KR02	151	WPO.799.000.00H4	160	WRM.805.125.00AN	242		
WP72.R31.WHT.0	255	WPO.683.028.00D1	202	WPO.799.000.00N4	160	WRM.805.125.00N3	242		
WP8904	228	WPO.683.028.00E8	202	WPO.811.025.00A8	161	WRM.805.125.00N4	242		

КОНТАКТЫ

☎ 8-495-788-80-08 (для Москвы и МО)

☎ 8-800-555-80-50 (бесплатный звонок из регионов России)

✉ furniture@mdm-complect.ru

Online-продажи

www.mdm-complect.ru



**Контактные данные офисов продаж
в Москве и других городах России
указаны в разделе «Контакты»
на сайте www.mdm-complect.ru**

ЮРИДИЧЕСКАЯ ИНФОРМАЦИЯ

Любая символика, информация и материалы, опубликованные на страницах данного Каталога, являются объектом прав интеллектуальной собственности МДМ, охраняются в соответствии с законодательством РФ, в том числе, Законом РФ «Об авторском праве и смежных правах».

Любой обладатель данного Каталога вправе просматривать, копировать, распечатывать и распространять любую информацию, опубликованную в нем, в случае если:

- информация используется только в некоммерческих целях;
- информация не будет использоваться в других изданиях;
- при использовании информации ссылка на Каталог МДМ обязательна.

МДМ не несет ответственности за изменения производителями внешнего вида и размеров предлагаемой продукции в период действия Каталога. Информация в Каталоге может быть изменена без предварительного уведомления.



www.mdm-complect.ru