

# DYNAPRO

## Техническая информация

### Установка выдвижного ящика на направляющие

Установить выдвижной ящик на выдвинутые направляющие Dynapro и задвинуть его, пока он не зафиксируется с характерным щелчком.

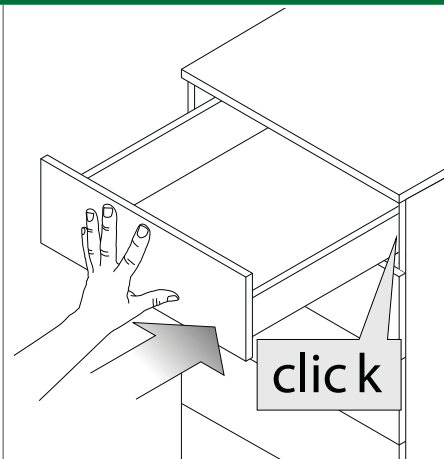
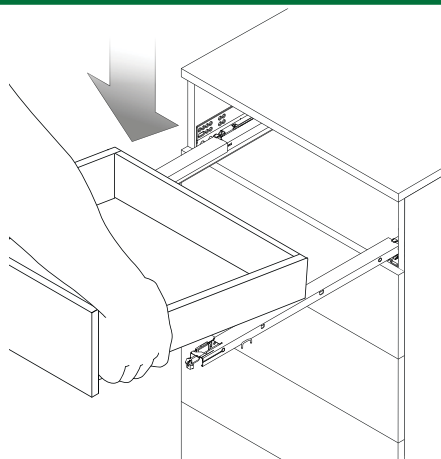

### Снятие выдвижного ящика с направляющих

Выдвинуть выдвижной ящик, нажать с двух сторон на рычажки переднего крепежа и снять ящик с направляющих спереди.

#### Динапро 3D/4D

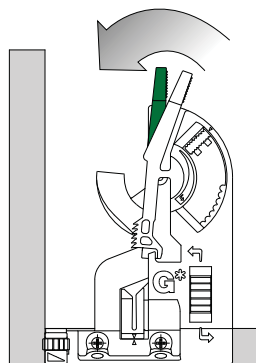

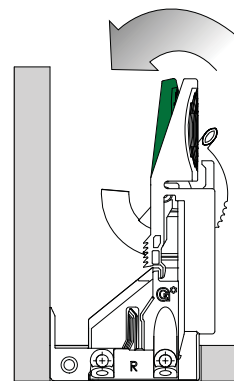

#### Динапро 2D



## ПРИМЕЧАНИЯ

Закрепление шин корпуса:

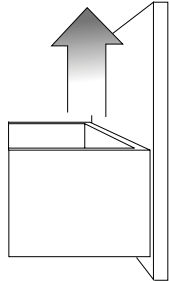
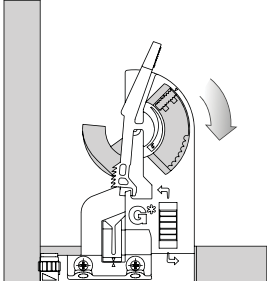
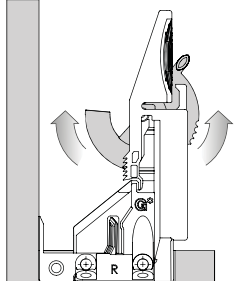
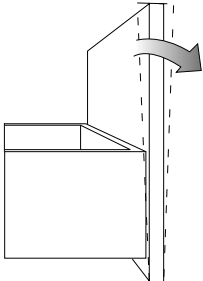
Рекомендуемые усилия затяжки являются справочными значениями. Головка шурупа  $\varnothing$  7 мм. Обеспечить достаточную прочность основания при креплении обязан исполнитель работ.

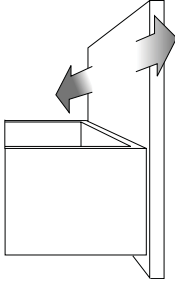
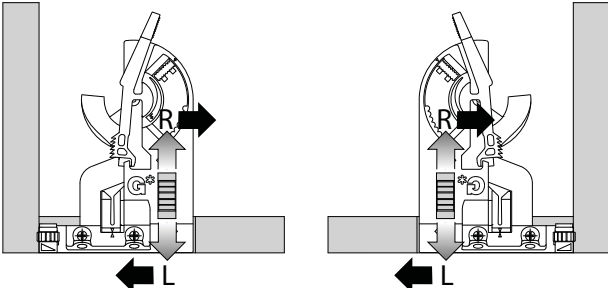
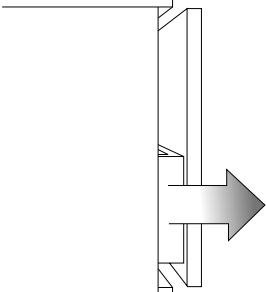
<p>Регулировка по вертикали (макс. +3,5 мм)</p> 	<p>Дynaпро 3D/4D</p> 	<p>Дynaпро 2D</p> 
<p>Регулировка наклона фасада (макс. +4,0 мм)</p> 	<p>Дynaпро 2D/3D/4D</p> 	
<p>Регулировка по горизонтали (макс. ±1,5 мм)</p> 	<p>Дynaпро 3D/4D</p> 	
<p>Регулировка глубины (макс. +3,5 мм)</p> 	<p>Дynaпро 4D</p> 