

Инструкция для сборки при использовании одинарной направляющей системы PS65, Cinetto

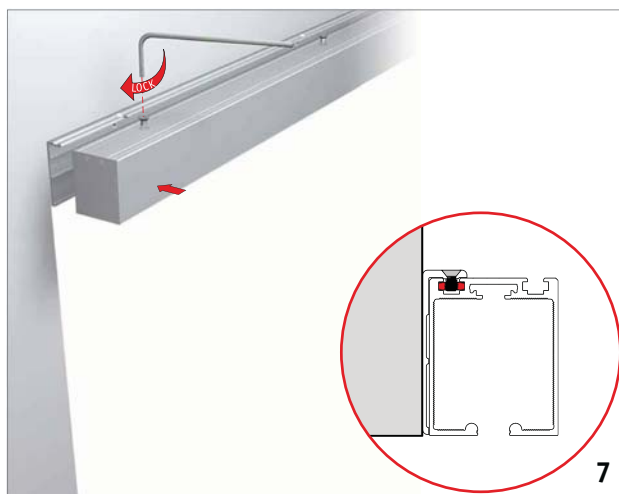
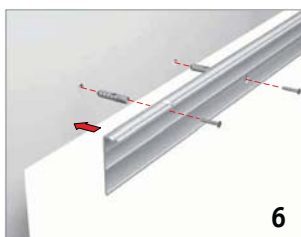
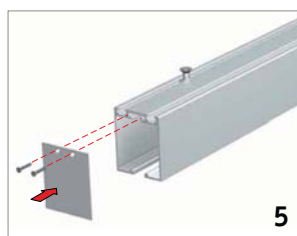
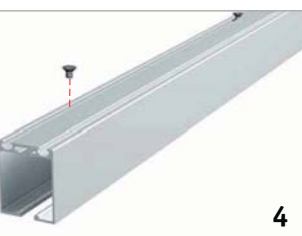
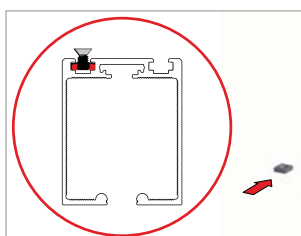
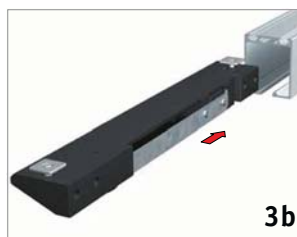
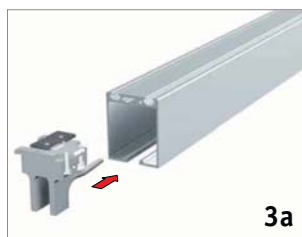
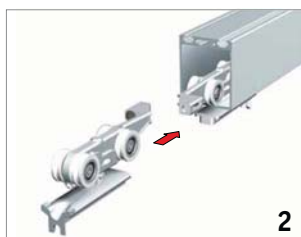
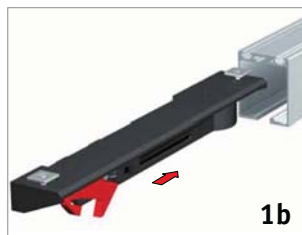
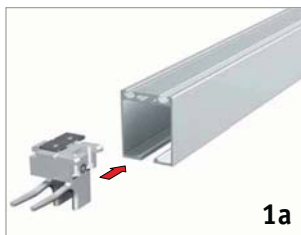

1 Установка системы со стопором (**1a**) или доводчиком (**1b**).

1a Заведите стопор в верхнюю направляющую.

1b Установите доводчик в верхнюю направляющую.

2 Заведите ролики в верхнюю направляющую.

3 Установка системы со стопором (**3a**) или доводчиком (**3b**).

3a Заведите второй стопор.

3b Заведите второй доводчик.

4 Установите регулировочные винты.

5 Установите заглушки.

6 Установите крепление направляющей к стене.

7 Зафиксируйте направляющую на креплении.