

FLAP Поворотный подъемный механизм



Материал: металл + пластик
 Коэффициент мощности: 1050 - 1850, 1550 - 2650, 2150 - 3250
 Высота фасада: 300 - 500 мм
 Ширина фасада: 500 - 1600 мм
 Толщина фасада: 16 - 28 мм
 3D регулировка фасада: по высоте, по ширине, по глубине.
 Подходит для деревянных фасадов и фасадов на основе алюминиевого рамочного профиля.

Комплектация

Механизм левый и правый/открытие 110 градусов

2 механизма (левый и правый)	2 декоративные заглушки серого цвета	2 крепления для фасадов	8 саморезов с потайной головкой 4x39	4 самореза с потайной головкой 4x16

В зависимости от комплектации возможно два типа креплений:



Схема установки. Размеры, мм



Варианты установки

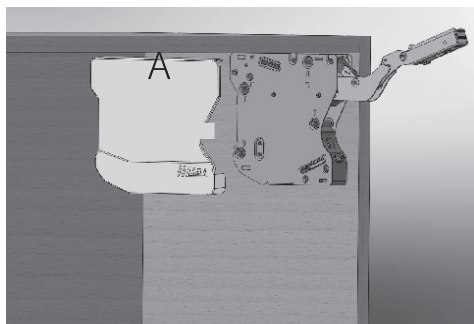
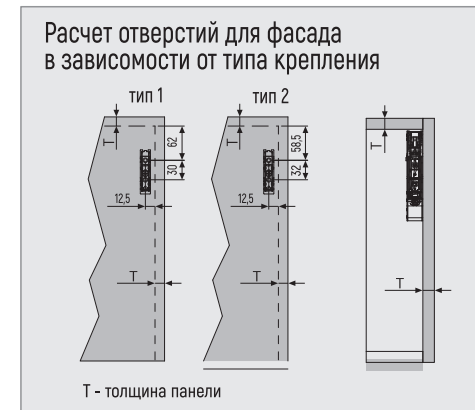
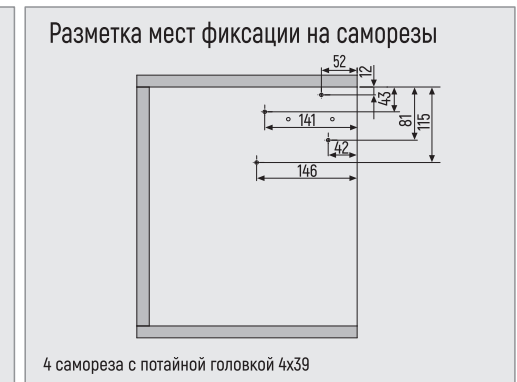
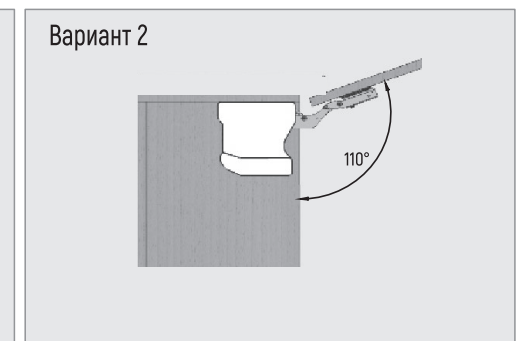
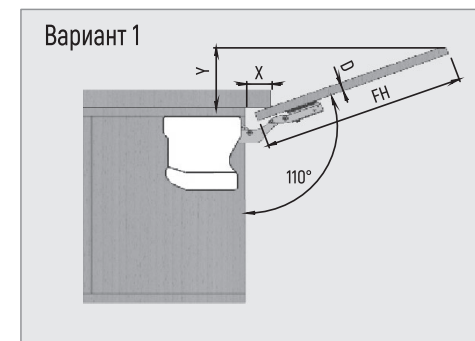

D, мм	16	18	22	26	28
X, мм	43	39	30	18	12
Y, мм	$Y = FH \times 0,31 - 15 + D$				

Установка

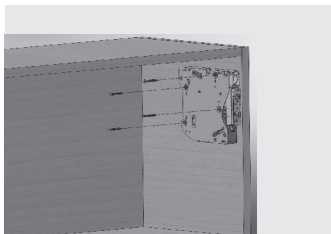

Закрепить механизм саморезами

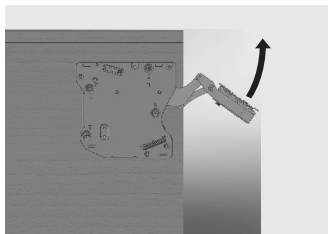

Аккуратно открыть механизм

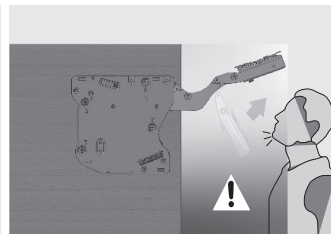

Внимание! Пружина взведена, будьте аккуратны при открытии механизма. Не давите на рычаги без установленного фасада.

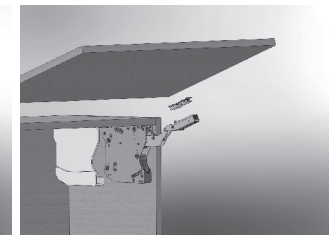
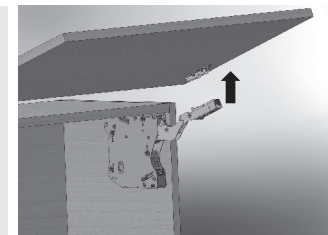
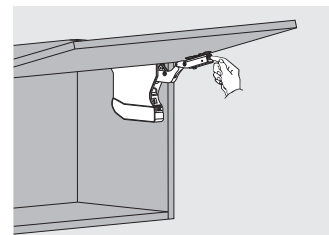
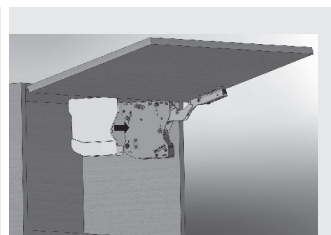
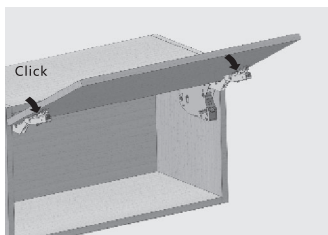
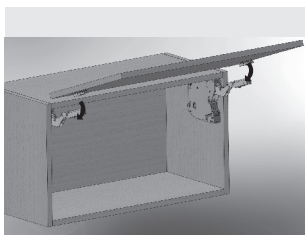
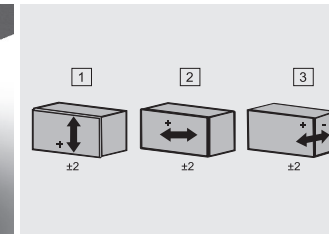
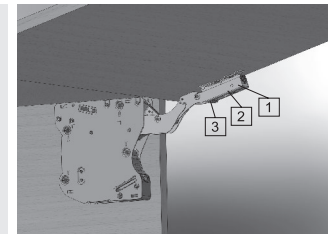
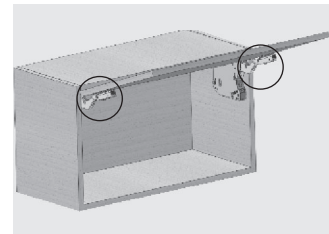

Настройка и регулировка

