

# SENSOMATIC ДЛЯ DYNAPRO / ДИНАМООВ

Одинарный выдвижной ящик, верхний монтаж

## ИНФОРМАЦИЯ ДЛЯ ЗАКАЗА

<b>1</b> Открывающий элемент	
Артикул	F121 100409

<b>2</b> Монтажный комплект	
Артикул №	F121 100273

<b>3</b> Блок питания	
Артикул	F121 100269

<b>4</b> Кронштейн для блока питания	
Артикул	F121 100604

<b>5</b> Амортизатор подпружиненный		
Ø	Зазор фасада	Артикул
5	3	F121 100295

<b>6</b> Соединительный кабель	
Длина	Артикул
1000	F121 100289

<b>7</b> Сетевой кабель	
Артикул	F120 069761

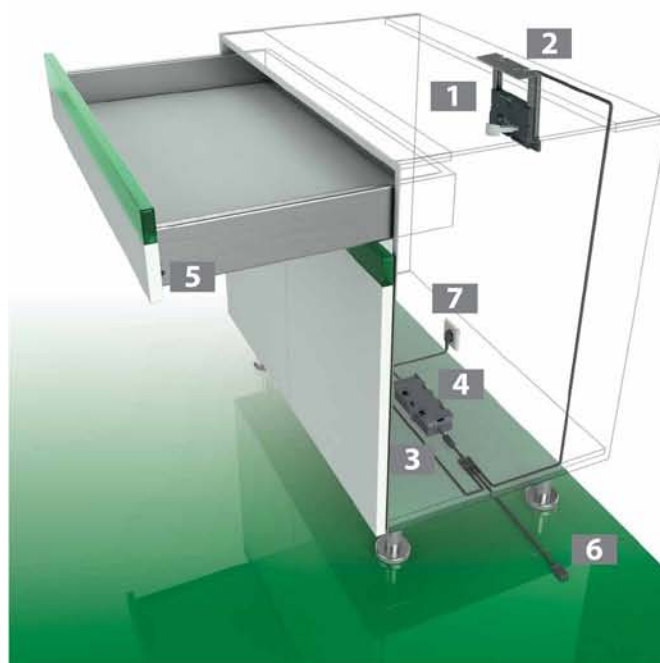

## ИНСТРУКЦИИ ДЛЯ ПРОЕКТИРОВАНИЯ

### Установочные размеры

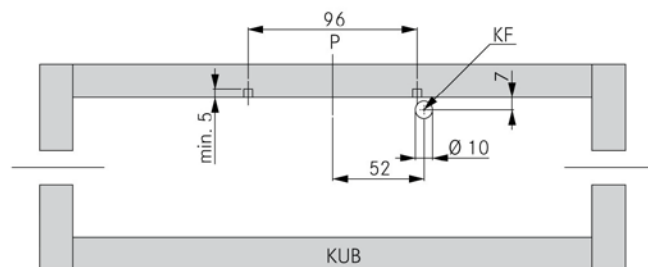
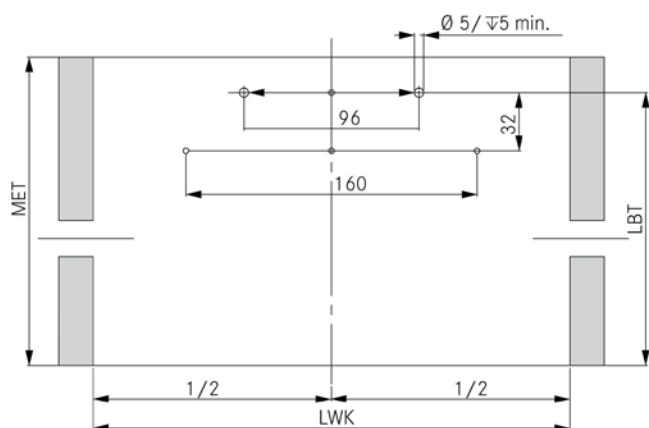

RW	MET	LBT
Дерево	NL+15	NL

### Монтажный комплект

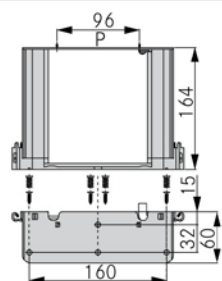

### Позиция для открывающего элемента

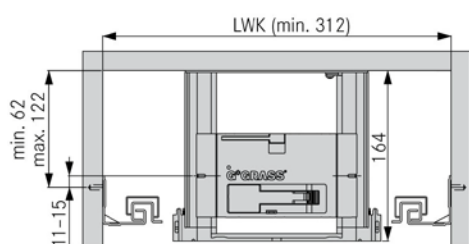

### Присадочные размеры для амортизаторов

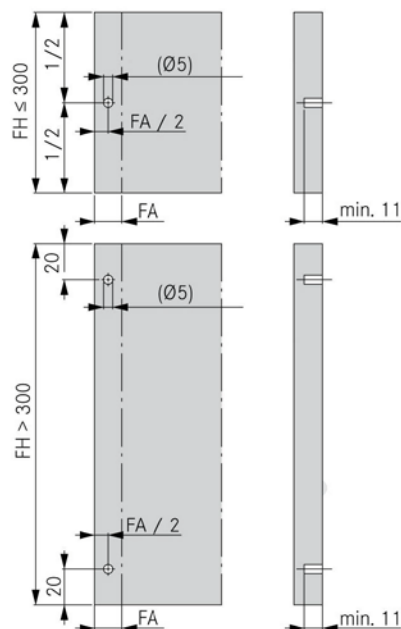

FA Позиционирование фасада  
FH Высота фасада  
KF Прокладка кабеля  
KUB Дно корпуса

LBT Глубина присадки  
LWK Внутренняя ширина корпуса  
MET Миним. установочная глубина  
NL Номинальная длина

P Монтажное приспособление  
TL Длина планки усиления