

Монтаж

1. Установите площадку на боковину и зафиксируйте с помощью отвертки или шуруповерта.

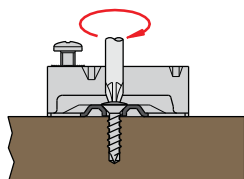

2. Установите петлю в отверстие на фасаде и зафиксируйте с помощью отвертки или шуруповерта.

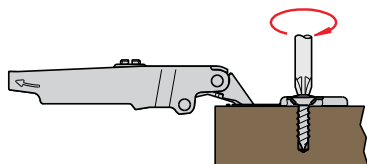

3. Скользящим движением установите петлю на установочную площадку таким образом, чтобы регулировочный винт петли попал в паз на площадке.

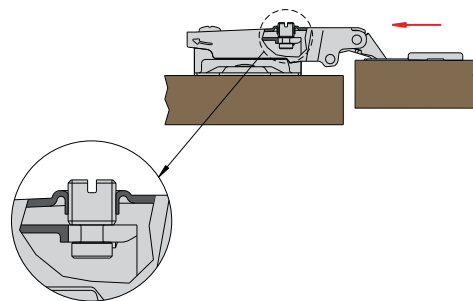

4. Зафиксируйте петлю на площадке с помощью винта, расположенного на площадке.

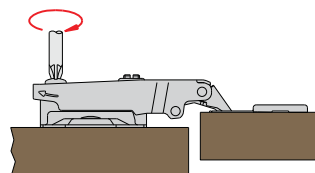

Демонтаж

Повторите пп.1-3, описанные выше, в обратном порядке.



Регулировка по вертикали

с помощью овальных
отверстий на площадке

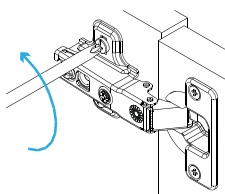
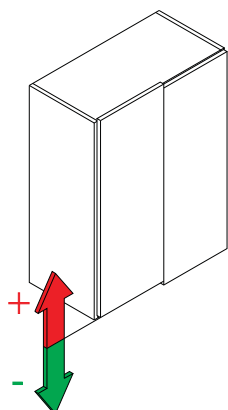

1. Ослабьте фиксирующие
винты на площадке

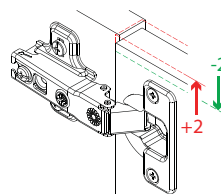

2. Отрегулируйте дверь
по вертикали вручную

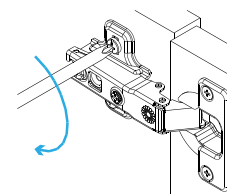

3. Затяните фиксирующие
винты на площадке

Регулировка по ширине

с помощью винта

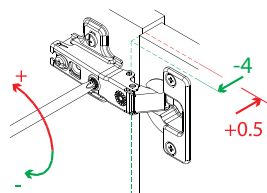
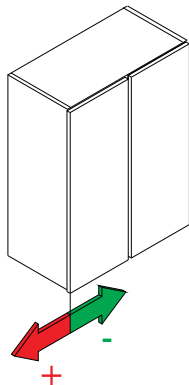

Используйте винт,
имеющийся на резьбе,
для достижения плавной
бесступенчатой
регулировки

Регулировка по глубине

с помощью фиксирующего
винта

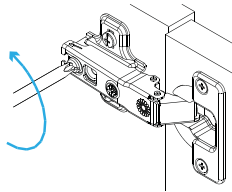
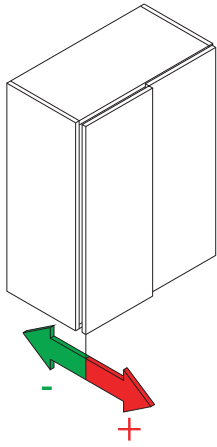

1. Ослабьте фиксирующий
винт на петле

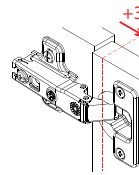

2. Отрегулируйте дверь по
горизонтали вручную

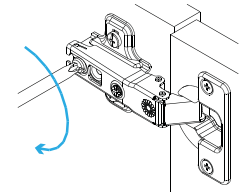

3. Затяните фиксирующий
винт на петле

Регулировка угла установки

с помощью площадки Compasso

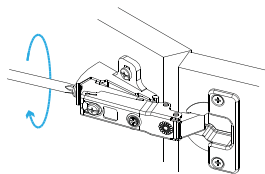
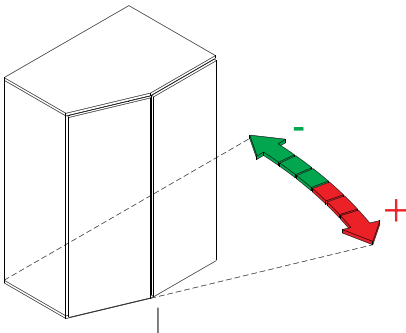

1. Ослабьте фиксирующий
винт на площадке Compasso

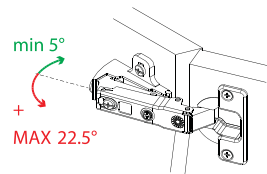

2. Отрегулируйте угол
установки

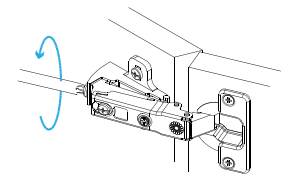

3. Затяните фиксирующий
винт на площадке Compasso